

studio XPS™

ÜZEMBEÁLLÍTÁSI ÚTMUTATÓ

DELL™
YOURS IS HERE

studio xps™

ÜZEMBEÁLLÍTÁSI ÚTMUTATÓ

Típus PP35L

Megjegyzések, figyelmeztetések és „Vigyázat” üzenetek

 **MEGJEGYZÉS:** A MEGJEGYZÉSEK a számítógép biztonságosabb és hatékonyabb használatát elősegítő fontos tudnivalókat tartalmaznak.

 **FIGYELMEZTETÉS:** A „FIGYELMEZTETÉS” jelzés hardver-meghibásodás vagy adatvesztés potenciális lehetőségére hívja fel a figyelmet, egyben közli a probléma elkerülésének módját.

 **VIGYÁZAT!** A VIGYÁZAT jelzések esetleges tárgyi és személyi sérülésekre, illetve életveszélyre hívják fel a figyelmet.

A jelen dokumentumban tartalmazott információk előzetes értesítés nélkül módosíthatók.

© 2010 Dell Inc. Minden jog fenntartva.

A Dell Inc. írásos engedélye nélkül szigorúan tilos a dokumentumot bármiféle módon sokszorosítani.

A szövegben használt védjegyek: A *Dell* a *DELL* embléma, a *Studio XPS*, *Solution Station*, és a *DellConnect* a Dell Inc. védjegyei; Az *Intel* és a *Core* az Intel Corporation az Egyesült Államokban és/vagy más országokban bejegyzett védjegye illetve védjegye; A *Microsoft*, a *Windows*, a *Windows Vista* és a *Windows Vista* start gomb embléma a Microsoft Corporation védjegyei vagy az Egyesült Államokban és/vagy más országokban bejegyzett védjegyei; A *Blu-ray Disc* a Blu-ray Disc Association védjegye; A *-Bluetooth* bejegyzett védjegy, amelynek tulajdonosa a Bluetooth SIG, Inc. és a Dell licenc alapján használja.

A dokumentumban egyéb védjegyek és védett nevek is szerepelhetnek, amelyek a védjegyet vagy nevet bejegyeztető cégre, valamint annak termékeire vonatkoznak. A Dell Inc. elhárít minden, a sajtóján kívüli védjegyekkel és márkanevekkel kapcsolatban benyújtott tulajdonjogi keresetet.

2010. március

A.sz. PCXCY

Mód. A00

Tartalomjegyzék

A Studio XPS laptop üzembe állítása . . .	5	Bal oldali funkciók	20
A számítógép üzembe helyezése előtt . . .	5	Kijelző funkciók	22
A váltóáramú adapter csatlakoztatása . . .	6	Média, vezeték nélküli funkciók és tápellátás vezérlők	23
A hálózati kábel (opcionális) csatlakoztatása	6	Számítógép alapján lévő és billentyűzet funkciók	24
A számítógép bekapcsolása	7	Az Optikai meghajtó használata	26
A vezeték nélküli gomb használata	7	Az akkumulátor eltávolítása és cseréje	27
A Microsoft Windows üzembe állítása. . . .	8	Szoftver funkciók.	28
Rendszer helyreállító adathordozó készítése (Ajánlatos).	8	Dell Dock	29
Csatlakozás az internetre (opcionális) . . .	9	Dell DataSafe Online biztonsági mentés	31
A TV vevő beállítása (Opcionális)	12	Problémák megoldása	32
Az 5.1 Audio csatlakozások beállítása (opcionális)	13	Hálózati problémák	32
A Studio XPS laptop használata . . .	14	Tápellátással kapcsolatos problémák	33
Eszköz állapotjelző fények	14	Memóriaproblémák	35
Jobb oldali funkciók.	16	Lefagyások és szoftver problémák	35

Tartalomjegyzék

A Support Tools használata	38	Automatizált rendelési állapot szolgálat	57
Dell támogatási központ	38	Termékinformáció	57
Saját Dell letöltéseim	39	Tételek visszaküldése javításra vagy visszafizetésre a jótállás feltételei alapján	58
Rendszerüzenetek	39	Telefonhívás előtt	59
Hardver hibaelhárító	41	A Dell elérhetőségei	61
Dell Diagnostics (Dell-diagnosztika) . . .	42	Még több információ és erőforrás . . .	62
Az operációs rendszer visszaállítása	46	Alapvető műszaki adatok	64
Rendszervisszaállítás	47	Függelék	75
Dell DataSafe Local Backup (Helyi mentés)	48	Macrovision termék közlemény	75
Rendszer helyreállító adathordozó . . .	50	Tárgymutató	76
Dell gyári lemezkép visszaállítása . . .	51		
Segítségkérés	54		
Műszaki támogatás és ügyfélszolgálat	55		
DellConnect™	55		
Online szolgáltatások	56		

A Studio XPS laptop üzembe állítása

Ez a fejezet ismerteti a Studio XPS™ 1640/1645/1647 üzembe állítását és a perifériák csatlakoztatását.

A számítógép üzembe helyezése előtt

A számítógép elhelyezésekor gondoskodjon arról, hogy könnyen hozzáférjen a tápforráshoz, megfelelő szellőztetést biztosítson a számítógép körül és a számítógépet sima felületre helyezze.

A levegőáramlás korlátozása a számítógép körül a készülék túlmelegedését okozhatja. A túlmelegedés elkerülése érdekében hagyjon legalább 10,2 cm szabad helyet a számítógép háta mögött, és minimum 5,1 cm helyet a többi oldala mentén. A számítógépet, amikor be van kapcsolva nem szabad zárt térbe helyezni, mint például szekrény, hordtáska, vagy fiók.

 **VIGYÁZAT!** A számítógép szellőző- és egyéb nyílásait soha ne zárja el, a nyílásokon semmit ne dugjon be, illetve ne hagyja, hogy a nyílásokban por rakódjon le. Működés közben ne tartsa a Dell™ számítógépet rosszul szellőző helyen, például becsukott táskában, vagy szövet felületen, pl. szőnyegen és takarón. Megfelelő szellőzés hiányában károsodhat a számítógép, romolhat a teljesítménye, vagy tűz keletkezhet. A számítógép bekapcsolja a ventilátort, amikor túlmelegszik. A ventilátor által keltett zaj normális, és nem jelenti azt, hogy probléma lenne a ventilátorral vagy a számítógéppel.

 **FIGYELMEZTETÉS:** Ha a számítógépre nehéz vagy éles tárgyat helyez, azzal a számítógép maradandó károsodását okozhatja.

A váltóáramú adapter csatlakoztatása

A váltóáramú adaptert csatlakoztassa a számítógépre, majd csatlakoztassa fali csatlakozóaljzatra vagy túlfeszültség védő eszközre.

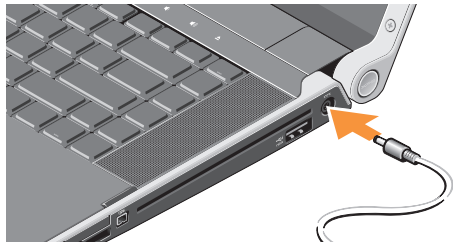

⚠ VIGYÁZAT! A váltóáramú adapter az elektromos hálózatról világszerte működtethető. Mindemellett, a tápcsatlakozók és elosztók országonként eltérőek lehetnek. Nem megfelelő kábellel vagy ha azt helytelenül csatlakoztatja a hálózati

csatlakozóaljzatra vagy elosztóra, tüzet okozhat vagy a készülék károsodását okozhatja.

A hálózati kábel (opcionális) csatlakoztatása

Ha vezetékes hálózati csatlakozást szeretne használni, csatlakoztassa a hálózati kábelt.

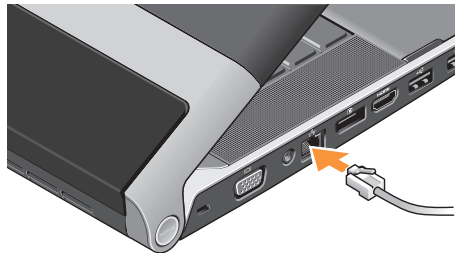

A számítógép bekapcsolása



A számítógép bekapcsolásához könnyedén nyomja meg a bekapcsoló gombot  a középső vezérlőfelületen, majd engedje vissza.

A vezeték nélküli gomb használata

A vezeték nélküli funkció bekapcsolásához érintse meg a középső vezérlőfelületen lévő vezeték nélküli szimbólumot , majd engedje fel.



Ez a gomb teszi lehetővé az összes vezeték nélküli funkció (Bluetooth®, Wi-Fi, és WWAN) gyors kikapcsolását, például akkor, amikor repülőgépen utazva le kell tiltania a vezeték nélküli funkciókat. Ezt a gombot egyszer megnyomva az összes vezeték nélküli funkciót kikapcsolja. Ha újra megnyomja, a vezeték nélküli funkciók visszaállnak arra az állapotra, amelyben a gomb előző megnyomásakor voltak.

A Microsoft Windows üzembe állítása

Számítógépét a vásárláskor választott operációs rendszerrel előre konfigurálják. A Microsoft® Windows® üzembe állításához az első alkalommal kövesse a képernyőn megjelenő utasításokat. Ezeket a lépéseket el kell végezni, és ez egy kis időt vesz igénybe. A képernyők végigvezetik Önt a különféle műveleteken, beleértve a licencmegállapodás elfogadását, tulajdonságok beállítását és az internet csatlakozás beállítását.

 **FIGYELMEZTETÉS: Ne szakítsa meg az operációs rendszer üzembe állítási műveletét. Ezzel a számítógép használhatatlanná válhat, és az operációs rendszert újra kell telepíteni.**

 **MEGJEGYZÉS:** A számítógép optimális teljesítménye érdekében javasoljuk, hogy a számítógépéhez töltsse le, és telepítse a legfrissebb BIOS-t és illesztőprogramokat, amelyek a **support.dell.com**. című weboldalon állnak rendelkezésre.

 **MEGJEGYZÉS:** Az operációs rendszerrel és funkcióiról több információ itt található: **support.dell.com/MyNewDell**.

Rendszer helyreállító adathordozó készítése (Ajánlatos)

 **MEGJEGYZÉS:** Ajánlatos rendszer helyreállító adathordozót készíteni rögtön a Microsoft Windows telepítése után.

A rendszer helyreállító adathordozó felhasználásával visszaállíthatja számítógépét abba a működő állapotba, amelyben akkor volt, amikor megvásárolta a gépet, de ugyanakkor az adatfájlok is megmaradnak (anélkül, hogy szükség lenne az *Operációs rendszer* lemezre). A rendszer helyreállító adathordozót használhatja, ha a hardver, szoftver, illesztőprogramok, vagy egyéb rendszerbeállítások a számítógépet egy nem kívánatos működési állapotba hozták.

A következőkre lesz szükség a rendszer helyreállító adathordozó elkészítéséhez:

- Dell DataSafe Local Backup (Helyi mentés)
- Legalább 8 GB kapacitású USB kulcs vagy DVD-R/DVD+R/Blu-ray Disc™

 **MEGJEGYZÉS:** A Dell DataSafe Local Backup nem támogatja az újraírható lemezeket.

A rendszer helyreállító adathordozó létrehozásához:

1. Gondoskodjon róla, hogy a váltóáramú adapter csatlakoztatva legyen (Lásd „A váltóáramú adapter csatlakoztatása” a(z) 6. oldalon).
2. Helyezze be a lemezt vagy USB kulcsot a számítógépbe.
3. Kattintson a **Start**  → **Programok** → **Dell DataSafe Local Backup** elemre.
4. Kattintson a **Create Recovery Media** (Helyreállító adathordozó készítése) elemre.

5. Kövesse a kijelzőn megjelenő utasításokat.

 **MEGJEGYZÉS:** A rendszer helyreállító adathordozó használatával kapcsolatos információkat lásd a „Rendszer helyreállító adathordozó” fejezetben a 50. oldalon.

Csatlakozás az internetre (opcionális)

Az internethez való csatlakozáshoz szüksége van egy külső modemre vagy hálózati kapcsolatra, valamint egy internetszolgáltatóra (ISP).

Ha az eredeti rendelésében USB modem vagy WLAN adapter nem szerepelt, akkor azokat megrendelheti a **www.dell.com** című weboldalon.

Vezetékes csatlakozás kialakítása

- Amennyiben betárcsázós kapcsolatot használ, csatlakoztassa a telefonvonalat az opcionális külső USB modemre és a telefon fali aljzatába mielőtt megkezdi az internetkapcsolat beállítását.

A Studio XPS laptop üzembe állítása

- Amennyiben DSL vagy kábel/műholdas modemkapcsolatot használ, kérjen útmutatást a beállításhoz internetszolgáltatójától.

A vezetékes hálózati kapcsolat beállításához lásd az „Internet kapcsolat beállítása” című részt a 11. oldalon.

Vezeték nélküli kapcsolat beállítása

 **MEGJEGYZÉS:** A vezeték nélküli router beállításhoz olvassa el a routerhez kapott dokumentációt.

Mielőtt a vezeték nélküli internetkapcsolatot használhatná, a számítógépet csatlakoztatnia kell a vezeték nélküli routerére.

Csatlakozás létrehozása a vezeték nélküli routerrel:

Windows® 7

1. Győződjön meg arról, hogy a számítógépen engedélyezve legyen a vezeték nélküli funkció (lásd a „Vezeték nélküli funkció gomb használata” című részt a 7. oldalon).

2. Mentsen el, és zárjon be minden nyitott fájlt, majd lépjen ki minden futó alkalmazásból.

3. Kattintson a **Start**  → **Vezérlőpult** menüpontjára.

4. A keresőmezőbe írja be, hogy *hálózat*, majd kattintson a **Hálózati és megosztási központ** → **Csatlakozás hálózathoz** elemre.

5. A beállítások elvégzéséhez kövesse a képernyőn megjelenő utasításokat.

Windows Vista®

1. Győződjön meg arról, hogy a számítógépen engedélyezve legyen a vezeték nélküli funkció (lásd a „Vezeték nélküli funkció gomb használata” című részt a 7. oldalon).

2. Mentsen el, és zárjon be minden nyitott fájlt, majd lépjen ki minden futó alkalmazásból.

3. Kattintson a következőre: **Start**  → **Kapcsolódás**.

4. A beállítások elvégzéséhez kövesse a képernyőn megjelenő utasításokat.

Internet kapcsolat beállítása

Az internetszolgáltatók és ajánlataik országonként változnak. A díjcsomagokra vonatkozó információkért forduljon az internetszolgáltatóhoz.

Amennyiben nem tud kapcsolódni az internethez, de a múltban sikeresen csatlakozott, akkor esetleg szolgáltatójánál van szolgáltatásleállítás. Lépjen kapcsolatba internetszolgáltatójával a szolgáltatás állapotának ellenőrzése céljából, vagy próbálja meg újra a csatlakozást később.

Legyenek kéznél az ISP-re vonatkozó információi. Amennyiben nincsen internetszolgáltatója, a **Csatlakozás az internetre** varázsló segítségével kereshet egyet.

Internet kapcsolat beállítása:

Windows 7

1. Mentsen el, és zárjon be minden nyitott fájlt, majd lépjen ki minden futó alkalmazásból.
2. Kattintson a **Start**  → **Vezérlőpult** elemre.

3. A keresőmezőbe írja be, hogy **hálózat**, majd kattintson a **Hálózati és megosztási központ** → **Új kapcsolat vagy hálózat beállítása** → **Csatlakozás az internethez** elemre.

A **Csatlakozás az internethez** ablak megjelenik.

 **MEGJEGYZÉS:** Ha nem tudja, hogy melyik kapcsolódási típust kell kiválasztani, akkor kattintson a **Segítség a választáshoz** lehetőségre, vagy forduljon internetszolgáltatójához.

4. Kövesse a képernyőn megjelenő utasításokat, és a beállítás befejezéséhez használja az internetszolgáltatójától kapott beállítási információkat.

Windows Vista

1. Mentsen el, és zárjon be minden nyitott fájlt, majd lépjen ki minden futó alkalmazásból.
2. Kattintson a **Start**  → **Vezérlőpult menüpontjára**.

3. A keresőmezőbe írja be, hogy **hálózat**, majd kattintson a **Hálózati és megosztási központ**→ **Kapcsolat vagy hálózat beállítása**→ **Csatlakozás az internethez** elemre.

A **Csatlakozás az internethez** ablak megjelenik.

-  **MEGJEGYZÉS:** Ha nem tudja, hogy melyik kapcsolódási típust kell kiválasztani, akkor kattintson a **Segítség a választáshoz** lehetőségre, vagy forduljon internetszolgáltatójához.

4. Kövesse a képernyőn megjelenő utasításokat, és a beállítás befejezéséhez használja az internetszolgáltatójától kapott beállítási információkat.

A TV vevő beállítása (Opcionális)

-  **MEGJEGYZÉS:** Az, hogy van-e TV vevő, régiótól függ.

A TV vevő a Media Center használatával állítható be.

Ha a TV vevőt az első alkalommal állítja be:

Kövesse ezt az eljárást, ha a Media Centert az első alkalommal indítja el.

Kattintson kettőt a Media Center ikonra az asztalon.

- Válassza az **Expressz beállítás** pontot,
 - Menjen a **Főmenü**→ **Feladatok**→ **Beállítások**→ **TV**→ **Televíziós jelforrás beállítása**→ **Régió megerősítése** elemre, és kövesse az adott utasításokat.
 - Menjen a **Főmenü**→ **TV + film**→ **Televíziós jelforrás beállítása**→ **Régió megerősítése** elemre, és kövesse az adott utasításokat.
- Válassza az **Egyéni beállítás** pontot,
 - Kövesse az adott utasításokat.
 - A **Nem kötelező beállítások** képernyőn válassza a **A tunerek, a televíziós jelforrások és a műsorújság beállítása** pontot.
 - Kattintson a **Tovább** gombra és erősítse meg a régiót.

A TV vevő újrabéállításához, ha szükséges:

Kövesse ezt az eljárást, ha előzőleg elindította a Media Centert.

1. Kattintson kettőt a Media Center ikonra az asztalon.
2. Menjen a **Főmenü** → **Feladatok** → **Beállítások** → **TV** → **Televíziós jelforrás beállítása** → **Régió megerősítése** elemre.

Az 5.1 Audio csatlakozások beállítása (opcionális)

Az 5.1 Audio csatlakozások beállításához tegye az alábbiakat

Kattintson a **Start**  → **Vezérlőpult** → **További beállítások** menüpontjára.

Futtassa az **IDT Audio Control Panel** (IDT Audio Vezérlőpult) alkalmazást. A **Jacks** (Csatlakozók) fülön három csatlakozó-ikon található. A beállítás befejezéséhez kövesse a kijelzőn megjelenő utasításokat.

1. Kattintson a mikrofon ikonra, válassza a **Device: Rear Speakers** (Készülék: hátsó hangszórók), és csatlakoztassa a hátsó hangszórót az audio bemenet/mikrofon csatlakozóba.
2. Kattintson a középső fejhallgató ikonra, válassza a **Device: Center/LFE Speaker** (Készülék: középső/LFE hangszóró), és csatlakoztassa a középső hangszórót az audio bemenet/fejhallgató csatlakozóba.
3. Kattintson a jobb oldali fejhallgató ikonra, válassza a **Device: Front Speaker** (Készülék: első hangszóró) lehetőséget, és csatlakoztassa az első hangszórót az audio kimenet/fejhallgató csatlakozóba.

A Studio XPS laptop használata

A számítógép számos olyan jelzőfényvel, gombbal és funkcióval rendelkezik, amelyek információkat nyújtanak és az egyszerű feladatok elvégzéséhez időtakarékos gyorsparancsokat biztosítanak.

Eszköz állapotjelző fények

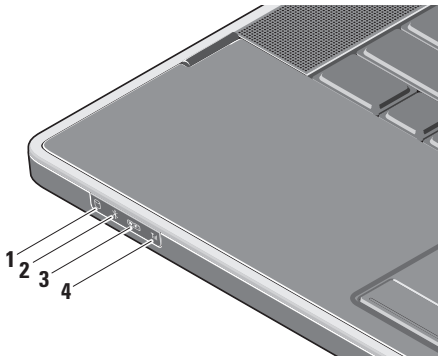

- 1  **Merevlemez aktivitás lámpa –**
Világít, ha a számítógép adatokat olvas a merevlemezről vagy adatokat ír rá. A villogó fény a merevlemez aktivitását jelzi.

 **FIGYELMEZTETÉS:** Az adatok elvesztésének elkerülése érdekében, a számítógépet soha ne kapcsolja ki, amikor a merevlemez aktivitását jelző lámpa villog.

- 2  **Bluetooth® állapot lámpa (opcionális)** – Folyamatosan világít, ha Bluetooth vezeték nélküli technológiát alkalmazó kártya engedélyezve van.

A vezeték nélküli funkció bekapcsolásához érintse meg a középső vezérlőfelületen lévő vezeték nélküli szimbólumot , majd engedje fel.

 **MEGJEGYZÉS:** A Bluetooth vezeték nélküli technológia opcionális funkció.

A Bluetooth vezeték nélküli funkció kikapcsolásához vagy nyomja meg a vezeték nélküli szimbólumot, vagy az asztal értesítési területén található Bluetooth ikonra kattintson az egér jobb oldali gombjával, majd kattintson a **Bluetooth rádió letiltás** lehetőségre.

- 3  **WiFi állapot lámpa** – Folyamatosan világít, ha a belső WLAN engedélyezve van.

A vezeték nélküli funkció bekapcsolásához érintse meg a középső vezérlőfelületen lévő vezeték nélküli szimbólumot , majd engedje fel.

- 4  **WWAN állapotjelző lámpa** – Világít, ha a WWAN engedélyezve van.

A vezeték nélküli funkció bekapcsolásához érintse meg a középső vezérlőfelületen lévő vezeték nélküli szimbólumot , majd engedje fel.

Jobb oldali funkciók

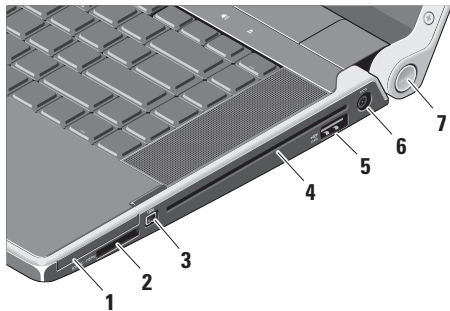

- 1** **EC** **ExpressCard nyílás** – Egy ExpressCardot támogat.
MEGJEGYZÉS: A számítógépet az ExpressCard nyílásban egy üres műanyag kártyával szállítják. Az üres kártya a nem használt nyílást védi a portól és egyéb részecskéktől. Az üres kártyát őrizze meg, és használja, amikor az ExpressCard nincs a nyílásban; más számítógépekből származó üres kártyák nem biztos, hogy illeszkednek a nyílásba.
- 2** **SD/MMC - MS/Pro - xD** **8 az 1-ben** **médiakártya olvasó** – Használatával gyorsan és kényelmesen tekintheti meg és oszthatja meg digitális fényképeit, zenéit, videóit és dokumentumait, amelyeket az alábbi memóriakártya típusokon tárol:

- Secure Digital (SD) memóriakártya
- SDHC (biztonságos digitális nagy kapacitású) kártya
- Secure Digital Input Output (SDIO) kártya
- Multi Media Card (MMC)
- Memory Stick
- Memory Stick PRO
- xD-Picture Card (M típus és H típus)
- Hi Density-SD

 **MEGJEGYZÉS:** A számítógépet a médiakártya nyílásban egy üres műanyag kártyával szállítják. Az üres kártya a nem használt nyílást védi a portól és egyéb részecskéktől. Az üres kártyát őrizze meg arra az esetre, amikor a nyílásban nincs kártya. Más számítógépekből származó üres kártyák nem biztos, hogy használhatók a számítógépéhez.

- 3  **IEEE 1394 csatlakozó** – Olyan nagysebességű soros multimédia eszközök csatlakoztatására szolgál, mint a digitális kamerák.
- 4 **Optikai Meghajtó** – Lejátssza és írja a szabvány méretű és alakú (12 cm) CD-ket és DVD-ket. Amikor a lemezeket behelyezi, győződjön meg arról, hogy a feliratos oldal felfelé nézzen.

 **MEGJEGYZÉS:** Ne használjon nem szabvány méretű vagy alakú lemezeket (beleértve a mini-CD-t és a mini-DVD-t), mivel azzal a meghajtó károsodását okozhatja.

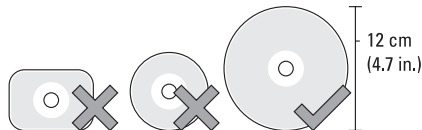

- 5  **eSATA//USB kombinált csatlakozó USB PowerShare funkcióval** – eSATA kompatibilis eszközöket (mint a külső merevlemez-meghajtók vagy optikai meghajtók) vagy USB eszközöket (mint az egér, billentyűzet, nyomtató, külső meghajtó vagy MP3 lejátszó) csatlakoztat.
- Ez a csatlakozó használható USB eszközök töltésére is, amikor a számítógép be vagy ki van kapcsolva, vagy, ha energiatakarékos üzemmódban van. Ez a funkció nem működik bizonyos külső USB eszközökkel, ha a számítógép ki van kapcsolva vagy energiatakarékos üzemmódban van, még akkor sem, ha azok az eszközök megfelelnek az USB specifikációknak. Ebben az esetben az eszköz töltéséhez kapcsolja ki a számítógépet.

 **MEGJEGYZÉS:** Ha a számítógépet kikapcsolja vagy energiatakarékos üzemmódba állítja, miközben USB eszköz töltődik, az USB eszközt húzza ki és csatlakoztassa újra a töltés folytatásához.

 **MEGJEGYZÉS:** Az USB PowerShare funkció automatikusan kikapcsol, amikor az akkumulátor töltöttségi szintje már csak 10%.

- 6  **Váltóáramú adapter csatlakozó** – A váltóáramú adapter csatlakozik erre, amely a számítógépet látja el tápfeszültséggel és tölti az akkumulátort.

7 Üzemjelző fény – Akkor világít, amikor a számítógép be van kapcsolva. A különböző fényjelzések az alábbiakat jelzik:

Akkumulátor használatakor:

- Folyamatos fehér - a számítógép akkumulátorról üzemel
- Folyamatos sárga - az akkumulátor töltöttségi szintje alacsony
- Villogó sárga - az akkumulátor töltöttségi szintje kritikusan alacsony
- Villogó fehér - a számítógép készenléti állapotban van

Váltakozó áramú adapter használatakor:

- Folyamatos fehér - a számítógép akkumulátorról üzemel és az akkumulátor töltődik
- Villogó fehér - a számítógép készenléti állapotban van

Bal oldali funkciók

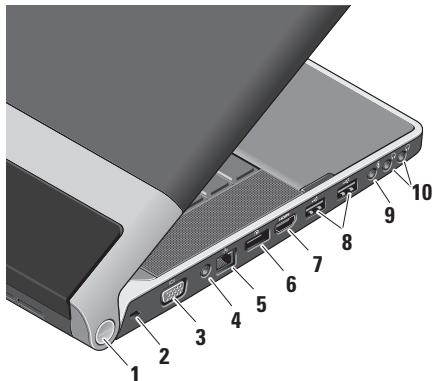

- 1 Üzemjelző fény** – Akkor világít, amikor a számítógép be van kapcsolva. A különböző fényjelzések az alábbiakat jelzik:

Akkumulátor használatakor:

- Folyamatos fehér - a számítógép akkumulátorról üzemel
- Folyamatos sárga - az akkumulátor töltöttségi szintje alacsony
- Villogó sárga - az akkumulátor töltöttségi szintje kritikusan alacsony
- Villogó fehér - a számítógép készenléti állapotban van

Váltakozó áramú adapter használatakor:









- Folyamatos fehér - a számítógép akkumulátorról üzemel és az akkumulátor töltődik
- Villogó fehér - a számítógép készenléti állapotban van

2 Biztonsági kábel nyílás –

A kereskedelmi forgalomban kapható lopásgátló eszköz csatlakoztatására szolgál.



MEGJEGYZÉS: A lopásgátló eszköz használata előtt ellenőrizze, hogy az kompatibilis-e a számítógépen lévő biztonsági kábel nyílással.

- 3  **VGA csatlakozó** – Monitor vagy kivetítő csatlakoztatására szolgál.
- 4 **Antenna bemeneti csatlakozó (a támogatott modelleken)** – MCX csatlakozón keresztül külső antennát csatlakoztat annak érdekében, hogy a TV vevő kártya (opcionális) segítségével TV adásokat lehessen nézni. A TV vevő kártyáról továbbiakat lásd a „A TV vevő beállítása (Opcionális)” fejezetet a(z) 12. oldalon.
- 5  **Hálózati csatlakozó** – Ha vezetékes hálózatot használ, ez csatlakoztatja a számítógépet a hálózatra vagy a szélessávú eszközre.
- 6  **DisplayPort csatlakozó** – Digitális interfész szabvány csatlakozó, amely külső DisplayPort monitorokat és kivetítőket támogat.
- 7  **HDMI csatlakozó** – TV csatlakoztatására szolgál az 5.1 audio és videó jelekkel együtt.
-  **MEGJEGYZÉS:** Ha monitorral használja, a monitor csak a videó jelet fogadja.
- 8  **USB 2.0 csatlakozó (2)** – USB eszközök csatlakoztatására szolgál, mint az egér, billentyűzet, nyomtató, külső meghajtó vagy MP3 lejátszó.
- 9  **Audio bemenet/Mikrofon csatlakozó** – Mikrofont csatlakoztat, vagy az audio programok által használható jelet fogadja.
- 10  **Audio kimenet/fejhallgató csatlakozók (2)** – Egy vagy két fejhallgatót csatlakoztat, illetve erősítővel rendelkező hangszórók vagy hangrendszerek számára audio jelet biztosít. Az audio jel mindkét csatlakozó esetén ugyanaz.

Kijelző funkciók

A kijelző panel tartalmaz egy kamerát, valamint az ahhoz tartozó kettős digitális tömbmikrofont.

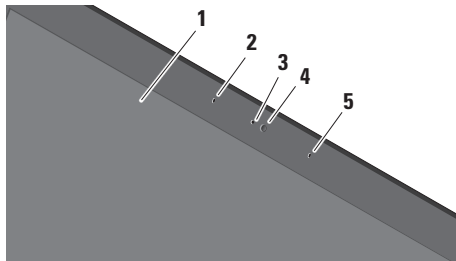

- 1 Képernyő** – A képernyő eltérő lehet, attól függően, hogy a számítógéphez melyet rendelt. A képernyőre vonatkozó bővebb információért lásd a *Dell Technology útmutatót*.
- 2 Bal oldali digitális tömbmikrofon** – A jobb oldali digitális tömb mikrofonnal együtt kiváló minőségű videó csevegést és hangfelvételt biztosít.

- 3 Kamera aktivitás visszajelző** – Lámpa, amely világít, ha a kamera be van kapcsolva.
- 4 Kamera** – Beépített kamera videók rögzítéséhez, konferenciák lebonyolításához és csevegéshez. A kamera rendelkezhet fejlett arcfelismerő szoftverrel, aszerint, hogy a gép megvásárlásakor választott-e ilyet.

FastAccess arcfelismerés (opcionális)

– Védi a Dell™ számítógép biztonságát. Ez az opcionális arcfelismerő szoftver megjegyzi és felismeri az Ön arcát valahányszor bejelentkezik a számítógépre, ezzel minimalizálja a manuális jelszavas bejelentkezés szükségességét. Bővebb információért kattintson a következőkre: **Start**  → **Programok** → **FastAccess**.

- 5 Jobb oldali digitális tömbmikrofon** – A bal oldali digitális tömb mikrofonnal együtt kiváló minőségű videó csevegést és hangfelvételt biztosít.

Média, vezeték nélküli funkciók és tápellátás vezérlők

A média, vezeték nélküli és tápellátás vezérlők használatához érintse meg a szimbólumot, majd engedje el. A vezérlő szimbólum 2 másodpercig világít a kiválasztás megerősítéséhez, majd kialszik.



Bekapcsolás vagy kilépés az energiatakarékos állapotból



Kapcsolja be a vezeték nélkülit



Az előző zeneszám vagy fejezet lejátszása



Stop



Lejátszás vagy szünet



A következő zeneszám vagy fejezet lejátszása



A hang elnémítása



A hangerő csökkentése



A hangerő növelése



A lemez kiadása

Számítógép alapján lévő és billentyűzet funkciók

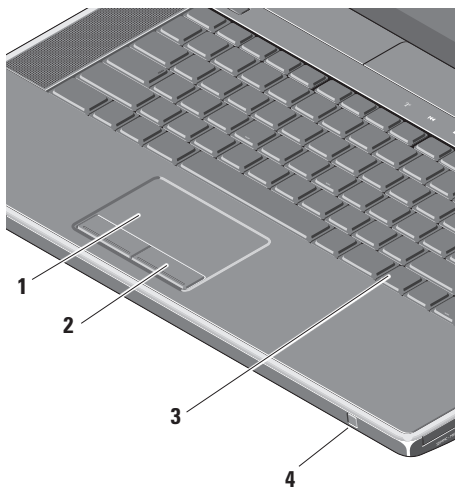

- 1 Érintőpanel** – Az egér funkcióját tölti be a kurzor mozgatásához, a kiválasztott elemek mozgatásához, és a felületét enyhén megütve olyan, mintha a bal egérgombbal kattintottunk volna.

Támogatja a körkörös görgetést és a zoomot. A körkörös görgetés és a nagyítási beállítások megváltoztatásához duplán kattintson a **Dell Érintőpanel** ikonra az asztal értesítési területén.

A **Görgetési** fülön engedélyezheti vagy letilthatja a görgetést vagy a körkörös görgetést, megválaszthatja a görgetési zóna szélességét és a görgetési sebességet.

A **Kézmozdulat** fülön engedélyezheti vagy letilthatja az egyujjas nagyítást (nagyítás és kicsinyítés az ujj felfelé vagy lefelé mozgatásával) vagy a kétujjas nagyítást (nagyítás és kicsinyítés két ujjának szétnyitásával vagy összezárásával).

2 Az érintőpanel gombjai – A jobb és bal oldali kattintásra szolgálnak, mint az egéren.

3 Háttérvilágítással ellátott billentyűzet – A háttérvilágítással ellátott billentyűzet sötétben is látható, mivel a billentyűk szimbólumai világítanak. A képernyőre vonatkozó bővebb információért lásd a *Dell Technology útmutatót*.

Háttérvilágítással rendelkező billentyűzet/ Érintőpanel

fényerejének beállításai – A három megvilágítási állapot között az <Fn> + jobb nyíl gomb megnyomásával válthat (az alábbi sorrendben).

A három megvilágítási állapot:

- a. teljes billentyűzet/érintőpanel fényerő (alapértelmezett beállítás)
- b. nincs megvilágítás
- c. fél billentyűzet/érintőpanel fényerő

4 Fogyasztói IR – Lehetővé teszi számos szoftver alkalmazás Dell Travel Remote módon történő vezérlését (egy opcionális készülék, amely az ExpressCard nyílásban található, ha az nincs használatban).

Az Optikai meghajtó használata

△ **FIGYELMEZTETÉS:** Ne használjon nem-szabvány méretű vagy alakú lemezt (beleértve a mini-CD-eket és mini-DVD-eket), mert a meghajtó megsérülhet.

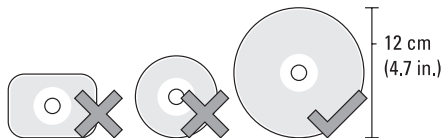

✍ **MEGJEGYZÉS:** CD vagy DVD lejátszása vagy írása közben ne mozgassa a számítógépet.

A lemezt helyezze a lemeznílás közepére úgy, hogy a lemez címkés oldala felfelé nézzen, majd óvatosan nyomja be a lemezt a nyílásba. A meghajtó automatikusan behúzza a lemezt és megkezdja a tartalmának beolvasását.



A lemez kiadásához a meghajtóból, óvatosan érintse meg a kiadó vezérlőt ▲. A vezérlő néhány másodpercig villog, mielőtt kiadja a lemezt.

Az akkumulátor eltávolítása és cseréje

⚠ VIGYÁZAT! Nem megfelelő elem használata növeli a tűz- és robbanásveszélyt. Ez a számítógép kizárólag a Delltől vásárolt akkumulátort használhatja. Ne használjon más számítógépekből származó akkumulátorokat.

⚠ VIGYÁZAT! Mielőtt eltávolítja az akkumulátort, kapcsolja ki a számítógépet és távolítsa el a külső kábeleket (beleértve a váltóáramú adaptert is).

Az akkumulátor eltávolítása:

1. Kapcsolja ki a számítógépet és fordítsa fel.
2. Az akkumulátor kioldózárát csúsztassa a számítógép oldala felé, és tartsa a helyén.
3. Csúsztassa ki az akkumulátort.

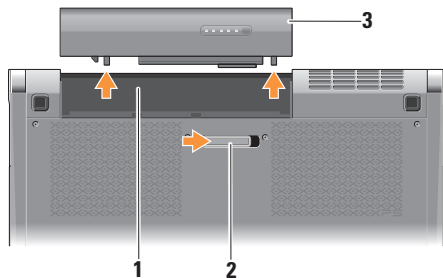

-
- 1 Akkumulátor rekesz
 - 2 Akkumulátor kioldó gomb
 - 3 Akkumulátor
-

Az akkumulátor visszahelyezésekor az akkumulátort csúsztassa a rekeszbe addig, amíg az a helyére nem pattan.

Szoftver funkciók

 **MEGJEGYZÉS:** Az ebben a fejezetben ismertetett funkciókra vonatkozó bővebb információkért lásd a *Dell Technology útmutatót* a merevlemezen vagy a **support.dell.com** címen.

Hatékony és kommunikáció

A számítógép használható bemutatók, brosrák, üdvözlőkártyák, szórólapok és munkafüzetek készítésére. Szerkeszthetünk és megtekinthetünk digitális fényképeket és képeket a számítógépen telepített alkalmazásoktól függően. A számítógépre telepített szoftvereket a megrendelésén ellenőrizheti.

Miután csatlakozott az internetre, weboldalakat érhet el, e-mail fiókot állíthat be, fájlokat tölthet fel és le stb.

Szórakozás és multimédia

A számítógép használható videók megtekintésére, játékok játszására, saját CD-k lejátszására, zenehallgatásra, valamint internetes rádióállomások hallgatására. Az optikai meghajtó többféle adathordozó formátumot támogathat, beleértve a CD-t és a DVD-t.

Képeket és videókat tölthet le vagy másolhat át olyan hordozható eszközökről, mint a digitális fényképezőgépek vagy mobiltelefonok. Az opcionális szoftver alkalmazások lehetővé teszik a videó és a zene fájlok rendezését és létrehozását, amelyeket elmenthet lemezre, olyan hordozható eszközökre, mint az MP3 lejátszó, illetve közvetlenül lejátszható és megtekinthető a csatlakoztatott TV készüléken, kivetítőn vagy egyéb házimozzi rendszereken.

Dell Dock

A Dell Dock egy ikoncsoport, amely gyors hozzáférést biztosít a gyakran használt alkalmazásokhoz, fájlokhoz és mappákhoz. A Dock az alábbi módon tehető egyedivé:

- Ikonok hozzáadása vagy törlése
- A Dock színének és elhelyezkedésének megváltoztatása
- A kapcsolódó ikonok kategóriákba történő rendezése
- Az ikonok viselkedésének módosítása



Katagória hozzáadása

1. Az egér jobb oldali gombjával kattintson a **Hozzáad** → **Kategória** lehetőségre. A **Kategória Hozzáadása/Szerkesztése** ablak jelenik meg.
2. A **Cím** mezőbe írja be a kategória nevét.
3. Válasszon ki egy ikont a kategóriához a **Kép kiválasztása:** mező.
4. Kattintson a **Mentés** gombra.

Ikon hozzáadása

Az egérrel húzza át az ikont a Dockra vagy kategóriára.

Kategória vagy ikon eltávolítása.

1. A jobb egérgombbal kattintson a kategóriára vagy az ikonra a Dock-ban, majd kattintson a **Parancsikon törlése** vagy a **Kategória törlése** menüpontra.
2. Kövesse a kijelzőn megjelenő utasításokat.

A Dock testreszabása

1. Az egér jobb oldali gombjával kattintson a Dockra, majd kattintson a **Speciális beállítások...** menüpontra.
2. A Dock testreszabásához válassza a kívánt opciót.

Dell DataSafe Online biztonsági mentés

 **MEGJEGYZÉS:** A Dell DataSafe Online nem minden régióban áll rendelkezésre.

 **MEGJEGYZÉS:** A nagy feltöltési és letöltési sebességhez szélessávú kapcsolatra van szükség.

A Dell DataSafe Online egy automatikus biztonsági mentő és visszaállító szolgáltatás, amely segít az adatainak vagy más fontos fájlok védelmében olyan esetekben, mint a lopás, tűzkár vagy természeti katasztrófák. A szolgáltatáshoz a számítógépéről egy jelszó-védett fiók használatával férhet hozzá.

További információkért lásd:
delldatasafe.com.

A mentések ütemezése:

1. Kattintson duplán a tálcán található Dell DataSafe Online ikonra .
2. Kövesse a kijelzőn megjelenő utasításokat.

Problémák megoldása

Ez a rész hibaelhárítási információkat tartalmaz a számítógépre vonatkozóan. Ha az alábbi utasításokat követve nem tudja megoldani a problémát lásd: „A támogató eszköz használata”, 38. oldal, vagy „Kapcsolatfelvétel a Dell-lel”, 61. oldal.

 **VIGYÁZAT! Csak szakképzett személy távolíthatja el a számítógép burkolatát. Lásd a Szervizelési kézikönyvet a support.dell.com/manuals webhelyen a haladó szerviz- és hibaelhárítási utasításokért.**

Hálózati problémák

Vezeték nélküli kapcsolatok

Ha a vezeték nélküli hálózati kapcsolat megszakadt

- Véletlenül megnyomta a vezeték nélküli gombot, ezzel kikapcsolta a vezeték nélküli kapcsolatokat. A vezeték nélküli funkció bekapcsolásához érintse meg a középső vezérlőfelületen lévő vezeték nélküli szimbólumot , majd engedje fel. A vezeték nélküli LAN kezelhető a tálcán található *Dell Wireless WLAN Card Utility* funkcióval. A vezeték nélküli LAN kezelhető továbbá a Vezérlőpultról elérhető *Windows vezeték nélküli kapcsolatok* alkalmazással is.
- A vezeték nélküli kapcsolatot interferencia gátolhatja vagy zavarhatja. A számítógépet próbálja közelebb vinni a vezeték nélküli routerhez.

Vezetékes kapcsolatok

Ha a vezetékes hálózati kapcsolat megszakadt

- A kábel meglazult vagy megsérült.
- Ellenőrizze, hogy a kábel mind a két vége csatlakoztatva legyen. Ha rendelkezésére áll, próbálkozzon egy másik hálózati kábellel.

A hálózati csatlakozón lévő beépített kapcsolat integritás jelzőlámpája segít ellenőrizni, hogy a kapcsolat működik-e és az alábbi állapotokról ad információkat:

- Zöld — Jó a kapcsolat egy 10 Mbps sebességű számítógép-hálózat és a számítógép között.
- Narancssárga — Jó a kapcsolat egy 100 Mbps sebességű számítógép-hálózat és a számítógép között.
- Citromsárga — Jó a kapcsolat egy 1000 Mbps sebességű számítógép-hálózat és a számítógép között.

- Kikapcsolt — A számítógép nem érzelme fizikai kapcsolatot a számítógép-hálózathoz.

 **MEGJEGYZÉS:** A hálózati csatlakozón lévő kapcsolat integritás jelzőlámpa csak a vezetékes csatlakozásra érvényes. A kapcsolat integritás jelzőlámpa nem szolgál információkkal a vezeték nélküli kapcsolatra vonatkozóan.

Tápellátással kapcsolatos problémák

A sarokpántokon lévő tápellátás/akkumulátor jelzőfények az alábbiakat jelzik:

Akkumulátor használatakor:

- Folyamatos fehér - a számítógép akkumulátorról üzemel
- Folyamatos sárga - az akkumulátor töltöttségi szintje alacsony
- Villogó sárga - az akkumulátor töltöttségi szintje kritikusan alacsony

Váltakozó áramú adatterről:

- Folyamatos fehér - a számítógép akkumulátorról üzemel és az akkumulátor töltődik
- Villogó fehér - a számítógép készenléti állapotban van

Ha az üzemjelző fény nem világít —

A számítógép ki van kapcsolva vagy nem kap tápellátást.

- Húzza ki a váltóáramú adaptert és próbálja meg a számítógépet csak az akkumulátorról üzemeltetni.
- Távolítsa el az akkumulátort és próbálja meg a számítógépet csak a váltóáramú adatterről üzemeltetni.
- Ellenőrizze a váltóáramú adapter csatlakozásait. Ellenőrizze, hogy a váltóáramú adapter jelzőfénye világít-e. Ha a jelzőfény nem világít, próbálja meg a váltóáramú adaptert egy másik fali csatlakozóra csatlakoztatni.

Ha az üzemjelző fény folyamatos fehér színnel világít és a számítógép nem reagál —

A kijelző nem reagál. Tartsa lenyomva a bekapcsoló gombot addig, amíg a számítógép ki nem kapcsol, majd kapcsolja be. Ha a probléma továbbra is fennáll, akkor lásd a *Dell Technology útmutatót* a **support.dell.com** webhelyen.

Ha az üzemjelző fény fehér színnel villog —

A számítógép készenléti állapotban van. A normál működés visszaállításához nyomjon meg egy gombot a billentyűzeten, mozgassa a mutatót az érintőpanellel vagy az egeret, vagy nyomja meg a főkapcsolót.

Ha olyan interferenciát tapasztal, amely zavarja a vételt a számítógépen —

Olyan jel okoz interferenciát, amely megszakítja vagy blokkolja más jelek vételét. Az interferencia esetleges okai lehetnek:

- tápkábel, billentyűzet- és egérhosszabbító kábel
- túl sok készülék csatlakozik egy elosztóra
- több elosztó csatlakozik egy hálózati csatlakozóra

Memóriaproblémák

Ha memóriaproblémát tapasztal —

- Ellenőrizze, hogy a memóriamodul kompatibilis-e a számítógéppel. Az Ön számítógépe a DDR3 memóriát támogatja. A támogatott memóriatípusokra vonatkozó információkért lásd az „Alapvető műszaki adatok” című részt a 64. oldalon.
- Futtassa a Dell Diagnostics programot (lásd a „Dell Diagnostics” című részt a 42. oldalon).
- Helyezze be újra a memóriákat (Lásd a *Szervizelési kézikönyvet* a Dell Support honlapon a **support.dell.com** címen) hogy biztos legyen benne, hogy a számítógép kommunikál a memóriákkal.

Lefagyások és szoftver problémák

Ha a számítógép nem indul el —

Ellenőrizze, hogy a tápkábel megfelelően csatlakozik-e a számítógépre, illetve az elektromos aljzatra.

Egy program nem reagál — Zárja be a programot:

1. Nyomja meg egyszerre a <Ctrl><Shift><Esc> billentyűket.
2. Kattintson az **Alkalmazások** lehetőségre.
3. Kattintson a programra, amely nem válaszol.
4. Kattintson a **Feladat befejezése** gombra.

Ha egy program rendszeresen lefagy —

Ellenőrizze a szoftver dokumentációját. Szükség esetén távolítsa el, majd telepítse újra a programot.



MEGJEGYZÉS: A szoftverek rendszerint rendelkeznek a telepítési utasításokat tartalmazó dokumentációval, vagy a lemezzel (CD vagy DVD).

Ha a számítógép nem reagál, vagy teljesen kék színű képernyő jelenik meg —

△ FIGYELMEZTETÉS: Ha az operációs rendszert nem tudja szabályosan leállítani, adatokat veszthet.

Kapcsolja ki a számítógépet. Ha a számítógép a billentyűzetre vagy az egér mozgására nem reagál, a tápellátás gombot legalább 8 - 10 másodpercig tartsa lenyomva (amíg a számítógép ki nem kapcsol), majd indítsa újra.

A program régebbi Microsoft® Windows® operációs rendszerhez készült —

Futassa a Program kompatibilitás varázslót. A Program-kompatibilitás varázsló úgy konfigurálja a programot, hogy az egy korábbi Windows Vista operációs rendszerhez hasonló környezetben is futhasson.

Windows® 7

1. Kattintson a **Start**  → **Vezérlőpult** → **Programok** → **A Windows korábbi verzióihoz készült programok futtatása** funkcióra.
2. Az üdvözlő képernyőn kattintson a **Tovább** gombra.
3. Kövesse a kijelzőn megjelenő utasításokat.

Windows® Vista

1. Kattintson a **Start**  → **Vezérlőpult** → **Programok** → **Régebbi program használata a Windows jelen változatával** funkcióra.
2. Az üdvözlő képernyőn kattintson a **Tovább** gombra.
3. Kövesse a kijelzőn megjelenő utasításokat.

Ha más szoftverproblémát tapasztal —

- Azonnal készítsen biztonsági mentést a fájljairól.
 - A számítógép ellenőrzésére használjon vírusellenőrző programot.
 - Mentsen el és zárjon be minden nyitott fájlt vagy programot, majd a **Start**  menün keresztül állítsa le a számítógépet.
 - Hibaelhárítási információkért tanulmányozza át a szoftver dokumentációját, vagy lépjen kapcsolatba a gyártóval:
 - Győződjön meg róla, hogy a program kompatibilis a számítógépére telepített operációs rendszerrel.
 - Győződjön meg arról, hogy a számítógép megfelel a szoftver futtatásához szükséges minimális hardverkövetelményeknek. További információkért olvassa el a szoftver dokumentációját.
- Győződjön meg róla, hogy a program telepítése és konfigurációja megfelelő.
 - Ellenőrizze, hogy az eszköz illesztőprogramok nem ütköznek a programmal.
 - Szükség esetén távolítsa el, majd telepítse újra a programot.
 - A hibaelhárítás megkönnyítése érdekében, írja le a megjelenő hibaüzenetet.

A Support Tools használata

Dell támogatási központ

A **Dell Support Center** (Dell támogatási központ) segít megtalálni a szerviz-, támogatás- és rendszerspecifikus információkat.

Az alkalmazás elindításához kattintson a tálcán lévő  ikonra.

A **Dell Support Center** weboldala megjeleníti a számítógép modellszámát, szervizcímekjét, expressz szervizkódját és szerviz kapcsolattartási információit.

A honlap hivatkozásokat tartalmaz az alábbiak eléréséhez:

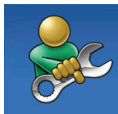

Önsegítő eszközök

(Hibaelhárítás, Biztonság, Rendszerteljesítmény, Hálózat/Internet, Biztonsági mentés/Visszaállítás és Windows operációs rendszer)



Figyelmeztetések

(a számítógéppel kapcsolatos műszaki támogatási figyelmeztetések)



Segítség a Dell-től (Műszaki támogatás a DellConnect™-tel, Ügyfélszolgálat, Oktatás és oktatóanyagok, „Hogyan kell” sűgó a Solution Station-nel és Online vizsgálat a PC CheckUp-pal)



A rendszerről

(Rendszerdokumentáció, Jótállási információk, Rendszerinformációk, Frissítések és tartozékok)

A **Dell Support Center**-re és a rendelkezésre álló támogató eszközökre vonatkozó bővebb információért a **support.dell.com** weboldalon kattintson a **Services** (Szolgáltatások) fülre.

Saját Dell letöltéseim

 **MEGJEGYZÉS:** A Saját Dell letöltéseim nem feltétlenül elérhető minden régióban.

Az új számítógépre előre telepített néhány szoftver nem rendelkezik biztonsági CD-vel vagy DVD-vel. Ez a szoftver a Saját Dell letöltések oldalán áll rendelkezésre. Erről a weboldalon letöltheti a rendelkezésre álló szoftvereket újratelepítés vagy biztonsági másolat készítése céljából.

A Saját Dell letöltések regisztrálásához és használatához:

1. Menjen a downloadstore.dell.com/media webhelyre.
2. Kövesse a képernyőn megjelenő utasításokat a regisztrációhoz és a szoftver letöltéséhez.

Telepítsen újra vagy készítsen biztonsági mentést a szoftverről későbbi felhasználásra.

Rendszerüzenetek

Ha a számítógép problémát vagy hibát érzékel, rendszerüzenetet jeleníthet meg, amely segít a probléma okának

azonosításában, illetve a problémát megoldó lépés megállapításában.

 **MEGJEGYZÉS:** Ha olyan üzenetet kapott, amely nem szerepel az alábbi példák között, akkor vagy az operációs rendszer vagy az üzenet feltűnésekor futó program dokumentációjában keresse a hibaüzenetet. Alternatív megoldásként lásd a *Dell Technology útmutatót* a számítógépen a **support.dell.com** weboldalon, vagy segítségért lásd a „Kapcsolatfelvétel a Dell-lel” című részt az 61. oldalon.

VIGYÁZAT! Az előző indítási kísérletnél ez a rendszer a(z) [nnnn] ellenőrzési pontnál meghibásodott. Ha a probléma megoldásához segítséget akar, akkor kérjük, jegyezze fel ezt az ellenőrző pontot, és forduljon a Dell Műszaki Támogatásához — A számítógépnek nem sikerült befejeznie a rendszerbetöltő rutint három egymást követő alkalommal ugyanazon hiba miatt, segítségért lásd a „Kapcsolatfelvétel a Dell-lel” című részt az 61. oldalon.

CMOS ellenőrző összeg hiba — Valószínű alaplap hiba vagy az RTC akkumulátor gyenge. Cserélje ki az elemet. Lásd a *Szervizelési kézikönyvet* a Dell Support weboldalán a **support.dell.com** címen, vagy segítségért lásd a „Kapcsolatfelvétel a Dell-lel” című részt az 61. oldalon.

CPU ventilátor hiba — A CPU ventilátor meghibásodott. Cserélje ki a processzor ventilátorát Lásd a *Szervizelési kézikönyvet* a **support.dell.com** weboldalon.

Merevlemez-meghajtó (HDD) hiba — Lehetséges merevlemez hiba a merevlemez POST folyamán (segítségért lásd a „Kapcsolatfelvétel a Dell-lel” című részt a 61. oldalon).

Merevlemez-meghajtó hiba — Lehetséges merevlemez hiba a merevlemez HDD rendszerbetöltési teszt folyamán, segítségért lásd az „Kapcsolatfelvétel a Dell-lel” című részt a 61. oldalon.

Billentyűzet hiba — Billentyűzet hiba vagy a billentyűzet kábele meglazult. Gondoskodjon róla, hogy a billentyűzet kábele csatlakoztatva legyen. A billentyűzet hibája esetén cserélje ki a billentyűzetet. Lásd a *Szervizelési kézikönyvet* a **support.dell.com** weboldalon.

Nem áll rendelkezésre rendszerbetöltő eszköz — A merevlemezen nincs indítható partíció, a merevlemez-meghajtó kábele meglazult vagy nincs indítható eszköz.

- Ha a merevlemez-meghajtó a rendszerindító eszköz, gondoskodjon arról, hogy a kábelek csatlakoztatva legyenek, és arról, hogy a meghajtó megfelelően telepítve, illetve partícionálva legyen, mint rendszerindító eszköz.
- Lépjen be a rendszerbeállítás programba és győződjön meg róla, hogy az indítási sorrend információ helyes (lásd a *Dell Technology útmutatót* a számítógépen a **support.dell.com** címen).

Nincs órajel megszakítás — Egy chip hibásan működik a rendszerkártyán vagy alaplap hiba (segítségért lásd a „Kapcsolat a Dell-el” az 61 oldalon).

USB túlfeszültség hiba — Csatlakoztassa le az USB eszközt. Az USB eszköznek nagyobb teljesítményre van szüksége a megfelelő működéshez. Az USB eszközzel csatlakoztasson külső tápellátást, vagy ha az USB eszköz két kábellel rendelkezik, csatlakoztassa mindkettőt.

Megjegyzés - A merevlemez ÖNELLENŐRZŐ RENDSZERE jelentette, hogy egy paraméter a normális határokon kívül van. A Dell ajánlja, hogy adatait rendszeresen mentse el. Egy tartományon kívül eső paraméter nem feltétlenül jelez potenciális merevlemez problémát — S.M.A.R.T hiba, lehetséges merevlemez-meghajtó hiba. Ez a funkció engedélyezhető és letiltható a BIOS beállításban (lásd a „Kapcsolatfelvétel a Dell-lel” című részt a 61. oldalon).

Hardver hibaelhárító

Ha az operációs rendszer beállításakor egy eszközt nem észlel a rendszer, vagy konfigurálását nem találja megfelelőnek, a **Hardverhiba-elhárító** segítségével feloldhatja az összeférhetetlenséget.

A hardver-hibaelhárító indítása:

1. Kattintson a következőkre: **Start**  → **Súgó és támogatás**.
2. Gépelje be a keresőmezőbe, hogy `hardware troubleshooter` majd nyomja meg az <Enter> billentyűt a keresés elindításához.
3. A keresés eredményei közül válassza ki a problémát legmegelőzőbb leíró opciót a további hibaelhárító lépések követéséhez.

Dell Diagnostics (Dell-diagnosztika)

Ha problémája támad a számítógéppel, végezze el a („Lefagyások és szoftver problémák” című részben 35. oldal) ismertetett ellenőrzéseket, futtassa a Dell-diagnosztikát, és csak ezután forduljon a Dellhez műszaki segítségnyújtásért.

 **MEGJEGYZÉS:** A Dell Diagnostics kizárólag Dell számítógépeken működik.

 **MEGJEGYZÉS:** Az illesztő- és segédprogramokat tartalmazó *Drivers and Utilities* lemez opcionális, ezért elképzelhető, hogy nem része számítógépe alaptartozékainak.

Ügyeljen, hogy a tesztelni kívánt eszköz megjelenjen a rendszerbeállító programban és aktív legyen. Nyomja meg az <F2> gombot a POST (Power On Self Test) közben, hogy belépjen a rendszerbeállító (BIOS) segédprogramba.

A Dell Diagnostics programot indítsa el a merevlemezről, vagy a *Drivers and Utilities* lemezről.

A Dell Diagnostics indítása a merevlemezről

A Dell Diagnostics a merevlemez egy rejtett diagnosztikai segédprogram partíciójában található.

 **MEGJEGYZÉS:** Ha a számítógép képernyője üres marad, lásd a „Kapcsolatfelvétel a Dell-lel” című részt az 61. oldalon.

1. Győződjön meg róla, hogy a számítógép megfelelően működő elektromos aljzathoz csatlakozik.
2. Kapcsolja be (vagy indítsa újra) a számítógépet.
3. Amikor a DELL™ embléma megjelenik, azonnal nyomja meg az <F12> billentyűt. Válassza ki a **Diagnostics** elemet az indító menün, majd nyomja meg az <Enter> gombot. Ezzel a Pre-Boot System Assessment (PSA) program nyílnak meg a számítógépén.

 **MEGJEGYZÉS:** Ha túl sokáig vár és megjelenik az operációs rendszer logója, várjon tovább, amíg meg nem

jelenik a Microsoft® Windows® asztal, ezután kapcsolja ki a számítógépet és próbálkozzon újra.



MEGJEGYZÉS: Ha arra figyelmeztető üzenetet lát, hogy nem található a diagnosztikai segédprogramok partíciója, kövesse a képernyőn megjelenő utasításokat a Dell Diagnostics programnak a *Drivers and Utilities* (illesztő- és segédprogramokat tartalmazó) lemezről történő futtatásához.

A PSA meghívásakor:

- a. A PSA elindítja a teszteket.
- b. Ha a PSA sikeresen befejeződik, az alábbi üzenet jelenik meg: "No problems have been found with this system so far. Do you want to run the remaining memory tests? This will take about 30 minutes or more. Do you want to continue? (Recommended)."

(„Nem található probléma ezzel a rendszerrel kapcsolatban. Kívánja folytatni a többi memória tesztet? Ez körülbelül 30 percet vagy több időt vesz igénybe. Folytatni kívánja? (Javasolt).”)

- c. A memóriaproblémák ellenőrzéséhez nyomja meg az <y> gombot, vagy annak mellőzéséhez az <n> gombot. Az alábbi üzenet jelenik meg: "Booting Dell Diagnostic Utility Partition. Press any key to continue." („A továbblépéshez nyomja le bármelyik billentyűt.")
- d. A **Choose An Option** (Válasszon opciót) ablak megnyitásához nyomja meg bármelyik billentyűt.

Ha a PSA nem indul el:

Nyomja meg bármelyik billentyűt, ezzel elindítja a Dell Diagnostics programot a számítógép diagnosztikai segédprogramok partíciójáról és a **Choose An Option** (Válasszon opciót) ablak jelenik meg.

4. Válassza ki a tesztet, amit le akar futtatni.
5. Ha egy teszt során bármilyen probléma lép fel, megjelenik egy üzenet a hibakóddal és a probléma leírásával a képernyőn. Írja le a hibakódot, és ha a probléma továbbra is fennáll, forduljon a Dellhez (lásd: „Kapcsolatfelvétel a Dell-lel”, 61. oldal).

 **MEGJEGYZÉS:** A számítógép szervizcímkéje minden tesztképernyő tetején megtalálható. A szervizcímké azonosítja a számítógépet, amikor kapcsolatba lép a Dell-lel.



6. A tesztek végrehajtása után zárja be a tesztképernyőt, ha vissza kíván térni a **Choose An Option** (Válasszon opciót) ablakhoz.
7. A kilépéshez a Dell Diagnostics programból, és a számítógép újraindításához tekintson a **Exit** (Kilépés) gombra.

A Dell Diagnostics indítása a Drivers and Utilities lemezeiről

 **MEGJEGYZÉS:** Az illesztő- és segédprogramokat tartalmazó *Drivers and Utilities* lemez opcionális, ezért elképzelhető, hogy nem része számítógépe alaptartozékainak.

1. Helyezze be a *Drivers and Utilities* (illesztő- és segédprogramokat tartalmazó) lemezt
2. Kapcsolja ki, majd indítsa újra a számítógépet. Amikor megjelenik a DELL embléma, azonnal nyomja meg az <F12> billentyűt.

 **MEGJEGYZÉS:** Ha túl sokáig vár és megjelenik az operációs rendszer logója, várjon tovább, amíg meg nem jelenik a Microsoft® Windows® asztal, ezután kapcsolja ki a számítógépet és próbálkozzon újra.

-  **MEGJEGYZÉS:** Az alábbi lépések csak egyszer változtatják meg az indítási szekvenciát. A következő indítás alkalmával a számítógép a rendszerbeállításokban megadott eszközöknek megfelelően indul el.
- Amikor megjelenik az indítóeszközök listája, jelölje ki a **CD/DVD/CD-RW meghajtót**, majd nyomja le az <Enter> billentyűt.
 - A megjelenő menün válassza ki a **Boot from CD-ROM** (CD/DVD meghajtóról történő indítás) lehetőséget, és nyomja meg az <Enter> gombot.
 - Nyomja meg az 1-es gombot a CD menü elindításához, majd nyomja meg az <Enter> gombot a folytatáshoz.
 - Jelölje ki a **Run the 32 Bit Dell Diagnostics** (32-bites Dell-diagnosztika futtatása) parancsot. Ha több verzió is fel van sorolva, válassza a számítógépének megfelelőt.
 - Válassza ki a tesztet, amit le akar futtatni.
 - Ha egy teszt során bármilyen probléma lép fel, megjelenik egy üzenet a hibakóddal és a probléma leírásával a képernyőn. Írja le a hibakódot, és ha a probléma továbbra is fennáll, forduljon a Dellhez (lásd: „Kapcsolatfelvétel a Dell-lel”, 61. oldal).
-  **MEGJEGYZÉS:** A számítógép szervizcímkeje minden tesztképernyő tetején megtalálható. A szervizcímke azonosítja a számítógépet, amikor kapcsolatba lép a Dell-lel.
- A tesztek végrehajtása után zárja be a tesztképernyőt, ha vissza kíván térni a **Choose An Option** (Válasszon opciót) ablakhoz.
 - A kilépéshez a Dell Diagnostics programból, és a számítógép újraindításához kattintson a **Exit** (Kilépés) gombra.
 - Távolítsa el a *Drivers and Utilities* (Illesztő- és segédprogramok) lemezt.

Az operációs rendszer visszaállítása

Helyreállíthatja az operációs rendszert a számítógépén az alábbi lehetőségek valamelyikével:

△ FIGYELMEZTETÉS: A Dell Factory Image Restore szolgáltatás vagy az *Operációs rendszer* lemez használata véglegesen törli az összes adatfájlt a számítógépről. Ha módja van rá, készítse biztonsági mentést az adatokról e szolgáltatások használata előtt.

Lehetőség	Használat
Rendszervisszaállítás	első megoldásként
Dell DataSafe Local Backup (Helyi mentés)	amikor a Rendszer helyreállítás nem oldja meg a problémát
Rendszer helyreállító adathordozó	amikor az operációs rendszer hibája meggátolja a Rendszer helyreállítás és a DataSafe Local Backup használatát amikor gyári lemezképet telepítünk egy újonnan üzembe helyezett merevlemezen
Dell Factory Image Restore gyári lemezkép visszaállítása	a számítógép visszaállítása egy olyan működési állapotba, amiben akkor volt, amikor a számítógépet megkaptuk.
az <i>Operációs rendszer</i> lemez	csak az operációs rendszer lesz visszaállítva a számítógépen

✍ MEGJEGYZÉS: Az *Operációs rendszer* lemez opcionális, ezért elképzelhető, hogy nem része számítógépe alaptartozékainak.

Rendszervisszaállítás

A Windows operációs rendszer rendszer-visszaállítás funkciója segítségével a számítógép visszaállítható egy korábbi, működőképes állapotra (az adatfájlok érintése nélkül), ha a hardverben, szoftverben vagy más rendszerbeállításban történt módosítás miatt a rendszer nemkívánatos működési állapotba került. A rendszer-visszaállítás bármely módosítása a számítógépen teljes mértékben visszafordítható.

 **FIGYELMEZTETÉS:** Az adatfájlokról rendszeresen készítsen biztonsági másolatot. A rendszer-visszaállítás nem követi nyomon az adatfájlokat és nem is állítja helyre őket.

A rendszer-visszaállítás indítása

1. Kattintson a **Start** gombra .
2. A kereső mezőbe írja be, hogy Rendszer-visszaállítás, majd nyomja meg az <Enter> billentyűt.

 **MEGJEGYZÉS:** Megjelenhet a Felhasználói fiók felülegelete ablak.

Ha Ön rendszergazda a számítógépen, akkor kattintson a **Folytatás** gombra, egyébként pedig forduljon a rendszergazdához, hogy folytassa az elkezdett tevékenységet.

3. Kattintson a **Tovább** gombra, és kövesse a képernyőn megjelenő további utasításokat.

Abban az esetben, ha a rendszer-visszaállítás nem oldotta meg a problémát, visszavonhatja a legutolsó rendszer-visszaállítást.

Az utolsó rendszer-visszaállítás visszavonása

 **MEGJEGYZÉS:** Az utolsó rendszer-visszaállítás visszavonása előtt mentsen el és zárjon be minden nyitott fájlt, és lépjen ki minden futó programból. A rendszer teljes visszaállításáig ne módosítson, nyisson meg vagy töröljön fájlokat vagy programokat.

1. Kattintson a **Start** gombra .
2. A kereső mezőbe írja be, hogy Rendszer-visszaállítás, majd nyomja meg az <Enter> billentyűt.

3. Kattintson az **Utolsó visszaállítás visszavonása** lehetőségre majd kattintson a **Tovább** gombra.

Dell DataSafe Local Backup (Helyi mentés)

△ **FIGYELMEZTETÉS:** A Dell DataSafe Local Backup használata véglegesen eltávolítja az összes programot és adatot, amelyet a számítógép átvétele után telepítettünk. Készítsen biztonsági mentés adathordozót azokról az alkalmazásokról, amelyeket telepíteni kell a számítógépen, mielőtt a Dell DataSafe Local Backup programot használná. A Dell DataSafe Local Backup szolgáltatást csak abban az esetben használja, ha a rendszer-visszaállítás nem oldotta meg az operációs rendszer problémáját.

△ **FIGYELMEZTETÉS:** Bár a Dell Datasafe Local Backup lehetőséget úgy alakították ki, hogy megőrizze az adatfájlokat a számítógépen, ajánlatos biztonsági mentést készíteni

az adatfájlokról a Dell DataSafe Local Backup használata előtt.

- ✎ **MEGJEGYZÉS:** A Dell DataSafe Local Backup nem feltétlenül elérhető minden régióban.
- ✎ **MEGJEGYZÉS:** Ha a Dell DataSafe Local Backup nem elérhető a számítógépen, használja a Dell Factory Image Restore (gyári lemezkép visszaállítása) lehetőséget (lásd a „Dell Factory Image Restore” fejezetet az 51. oldalon) az operációs rendszer visszaállítására.

A Dell DataSafe Local Backup (Helyi mentés) visszaállítja abba a működő állapotba a merevlemezét, amelyben volt, amikor megvásárolták, anélkül, hogy az adatfájlokat törölné.

A Dell DataSafe Local Backup a következőket teszi lehetővé:

- A számítógép kimentése és visszaállítása egy korábbi működési állapotba
- Rendszer helyreállító adathordozó készítése

Dell DataSafe Local Backup alap helyi biztonsági mentés

A gyári lemezkép visszaállítása oly módon, hogy az adatfájlok megmaradjanak:

1. Kapcsolja ki a számítógépet.
2. Csatlakoztasson le minden, a számítógépre csatlakozó eszközt (USB meghajtó, nyomtató stb.), és távolítsa el a rendszerhez újonnan hozzáadott belső hardvereket.
3. Kapcsolja be a számítógépet.
4. Amikor a DELL™ embléma megjelenik, nyomja meg az <F8> billentyűt többször egymás után a **Advanced Boot Options** ablak megjelenéséig.

 **MEGJEGYZÉS:** Ha túl sokáig vár és megjelenik az operációs rendszer logója, várjon tovább, amíg meg nem jelenik a Microsoft® Windows® asztal, ezután kapcsolja ki a számítógépet és próbálkozzon újra.

5. Válassza a **Repair Your Computer** (Számítógép javítása) lehetőséget.
6. Válassza a **Dell DataSafe Restore and Emergency Backup** (Visszaállítás és sürgőshelyzet biztonsági mentés) lehetőséget a **System Recovery Options** (Rendszer helyreállítási lehetőségek)menüből, és kövesse a képernyőn megjelenő utasításokat.

 **MEGJEGYZÉS:** A visszaállítás egy óráat vagy akár több időt is igénybe vehet a visszaállítandó adatmennyiségtől függően.

 **MEGJEGYZÉS:** Bővebb információért lásd a 353560 számú adatbázis cikket a support.dell.com weboldalon.

Frissítés a Dell DataSafe Local Backup Professional változatra

 **MEGJEGYZÉS:** A Dell DataSafe Local Backup Professional esetleg már telepítve van a számítógépen, ha így rendelte meg a gépet.

Az operációs rendszer visszaállítása

A Dell DataSafe Local Backup Professional további lehetőségeket biztosít, amelyek a következőket teszik lehetővé:

- A számítógép biztonsági mentése és helyreállítása fájltypusok alapján.
- Fájlok biztonsági mentése helyi tároló eszközre
- Automatizált biztonsági mentések ütemezése

Frissítés a Dell DataSafe Local Backup Professional változatra:

1. Kattintson kétszer a Dell DataSafe Local Backup ikonra  a tálcán.
2. Kattintson az **UPGRADE NOW!** (FRISSÍTÉS MOST!) elemre.
3. A frissítés befejezéséhez kövesse a képernyőn megjelenő utasításokat.

Rendszer helyreállító adathordozó

 **FIGYELMEZTETÉS:** Bár a rendszer helyreállító adathordozót úgy alakították ki, hogy megőrizze az adatfájlokat a számítógépen, ajánlatos biztonsági mentést készíteni az adatfájlokról a rendszer helyreállító adathordozó használata előtt.

A Dell DataSafe Local Backup (Helyi mentés) segítségével létrehozott rendszer helyreállító adathordozó felhasználható arra, hogy visszaállítsa abba a működő állapotba a merevlemezt, amelyben volt, amikor megvásárolták, anélkül, hogy az adatfájlokat törölné.

A rendszer helyreállító adathordozót olyankor használja:

- Operációs rendszer hiba, amely megakadályozza a számítógépen telepített helyreállító lehetőségek használatát.
- Merevlemez hiba, amely megakadályozza, hogy az adatokat helyre lehessen állítani.

A számítógép gyári lemezképének visszaállítása a rendszer helyreállító adathordozó használatával:

1. Helyezze be a rendszer helyreállító adathordozót vagy USB kulcsot és indítsa újra a számítógépet.
2. Amikor a DELL™ embléma megjelenik, azonnal nyomja meg az <F12> billentyűt.

 **MEGJEGYZÉS:** Ha túl sokáig vár és megjelenik az operációs rendszer logója, várjon tovább, amíg meg nem jelenik a Microsoft® Windows® asztal, ezután kapcsolja ki a számítógépet és próbálkozzon újra.

3. Válassza ki a megfelelő rendszerbetöltő (boot) eszközt a listából, és nyomja meg az <Enter> gombot.
4. A helyreállító folyamat befejezéséhez kövesse a képernyőn megjelenő utasításokat.

Dell gyári lemezkép visszaállítása

 **FIGYELMEZTETÉS:** A Dell PC Factory Image Restore szolgáltatás véglegesen töröl minden adatot a merevlemezről, eltávolít minden olyan programot és illesztőprogramot, amit Ön a számítógép átvétele óta telepített. Ha módja van rá, készítsen biztonsági mentést az adatokról e szolgáltatások használata előtt. A Dell Factory Image Restore szolgáltatást csak abban az esetben használja, ha a rendszer-visszaállítás nem oldotta meg az operációs rendszer problémáját.

 **MEGJEGYZÉS:** A Dell Factory Image Restore egyes országokban és számítógépeken lehet hogy nem elérhető.

 **MEGJEGYZÉS:** Ha a Dell Factory Image Restore nem elérhető a számítógépén, használja a Dell DataSafe Local Backup (helyi biztonsági mentés) lehetőséget (lásd a „Dell DataSafe Local Backup” fejezetet a 48. oldalon) az operációs rendszer visszaállítására.

A Dell Factory Image Restore szolgáltatást csak mint végső módszert használja az operációs rendszer visszaállítására. Ez a szolgáltatás a merevlemezt a számítógép vásárlásakor működőképes állapotra állítja vissza. Minden, a számítógép kézhezvétele óta telepített program és fájl,—többek között az adatfájlok is—véglegesen törlődnek a merevlemezről. Az adatfájlok közé tartoznak a dokumentumok, a számológépek, az e-mail üzenetek, a digitális fényképek, a zenefájlok stb. Lehetőség esetén készítsen biztonsági mentést minden adatról a Factory Image Restore használata előtt.

Dell gyári lemezkép visszaállítása

1. Kapcsolja be a számítógépet.
2. Amikor a DELL embléma megjelenik, nyomja meg az <F8> billentyűt többször egymás után a **Advanced Boot Options** ablak megjelenéséig.

 **MEGJEGYZÉS:** Ha túl sokáig vár és megjelenik az operációs rendszer logója, várjon tovább, amíg meg nem jelenik a Microsoft® Windows® asztal, ezután kapcsolja ki a számítógépet és próbálkozzon újra.

3. Válassza a **Repair Your Computer** (Számítógép javítása) lehetőséget. Megjelenik a **System Recovery Options** (Rendszerjavítási opciók) ablak.
4. Válasszon billentyűzetet, majd kattintson a **Next** (Tovább) gombra.

5. A javítási opciók eléréséhez jelentkezzen be helyi rendszergazdaként. A parancssor eléréséhez írja be a `Felhasználó` neve mezőbe, hogy **rendszergazda**, majd kattintson az **OK** gombra.
6. Kattintson a **Dell Factory Image Restore** elemre. Megjelenik a **Dell Factory Image Restore** üdvözlőképernyő.
 -  **MEGJEGYZÉS:** A konfigurációtól függően a **Dell Factory Tools**, majd a **Dell Factory Image Restore** lehetőséget választhatja.
7. Kattintson a **Next** (Tovább) gombra. A **Confirm Data Deletion** (adattörlés jóváhagyása) képernyő jelenik meg.
 -  **MEGJEGYZÉS:** Ha nem akarja tovább folytatni a Factory Image Restore használatát, kattintson a **Cancel** (Mégsem) gombra.
8. Kattintson a jelölőnégyzetbe, hogy jóváhagyja a merevlemez újraformázását és a rendszer szoftverek gyári állapotra történő visszaállítását, majd kattintson a **Next** (Tovább) gombra. Elkezdődik a visszaállítási folyamat, amely öt vagy több percet is igénybe vehet. Az operációs rendszer és a gyárilag telepített alkalmazások visszaállításakor megjelenik egy üzenet.
9. Kattintson a **Befejezés** gombra a számítógép újraindításához.

Segítségkérés

Amennyiben problémát tapasztal a számítógéppel, az alábbi lépésekben leírtak végrehajtásával diagnosztizálhatja, és elháríthatja a problémát:

1. A számítógép problémájára vonatkozó információkért és műveletekért lásd a „Problémák megoldása” című részt a 32. oldalon.
2. A Dell Diagnostics program futtatására vonatkozó utasításokért lásd a „Dell Diagnostics” című részt a 42. oldalon.
3. Töltse ki az 60. oldalon található „Diagnosztikai ellenőrzőlistát”.
4. A telepítési és hibaelhárítási eljárások megkönnyítéséhez használja a Dell széleskörű online szolgáltatásait, amelyek a Dell támogatási weboldalán (support.dell.com) állnak rendelkezésre. A Dell Support weboldalak teljesebb listájáért lásd az „Online szolgáltatások” című részt az 56. oldalon.

5. Ha az előző lépések nem oldották meg a problémát, lásd a „Telefonhívás előtti teendők” című fejezetet az 59. oldalon, majd a „Kapcsolatfelvétel a Dell-lel” című fejezetet az 61. oldalon.

 **MEGJEGYZÉS:** A Dell támogatást a számítógépe mellől hívja annak érdekében, hogy a támogató személyzet segítséget nyújthasson a szükséges műveletek végrehajtásában.

 **MEGJEGYZÉS:** Nem minden országban áll rendelkezésre a Dell expressz szervizkód rendszer.

A Dell automatizált telefonos rendszerének utasítására írja be az expressz szervizkódot, hogy a hívás a megfelelő ügyfélszolgálati munkatárshoz kerüljön. Amennyiben nincsen expressz szervizkódja, nyissa meg a **Dell Accessories** mappát, kattintson duplán az **expressz szervizkód** ikonra, és kövesse az utasításokat.

 **MEGJEGYZÉS:** Az alábbi szolgáltatások közül nem mindegyik áll rendelkezésre az Egyesült Államokon kívül. A rendelkezésre állásukra vonatkozó információkért forduljon a Dell képviselőhöz.

Műszaki támogatás és ügyfélszolgálat

A Dell ügyfélszolgálatunk készséggel ad választ minden Dell hardverrel kapcsolatos kérdésre. Ügyfélszolgálatunk munkatársai számítógép alapú diagnosztikát használnak a gyors és pontos válaszok érdekében.

A kapcsolatfelvételhez a Dell támogató szolgáltatásával nézze át a „Telefonhívás előtti teendők” című részt az 59. oldalon; ezután keresse meg az Ön területén érvényes kapcsolatfelvételi információkat, vagy látogasson el a **support.dell.com** weboldalra.

DellConnect™

A DellConnect egy egyszerű online hozzáférési eszköz, ami lehetővé teszi, hogy a Dell ügyfélszolgálati alkalmazottja egy szélessávú kapcsolattal hozzáférjen a számítógépéhez, majd diagnosztizálja, és megjavítsa a hibát az Ön felügyelete mellett. Bővebb információért látogasson el a **support.dell.com** weboldalra és kattintson a **DellConnect** hivatkozásra.

Online szolgáltatások

A Dell termékeit és szolgáltatásait az alábbi webhelyeken ismerheti meg:

- **www.dell.com**
- **www.dell.com/ap** (csak Ázsia/Dél-Kelet Ázsia)
- **www.dell.com/jp** (csak Japán)
- **www.euro.dell.com** (csak Európa)
- **www.dell.com/la** (Latin-Amerika és a Karib térség országai)
- **www.dell.ca** (csak Kanada)

A Dell Support az alábbi webhelyeken és e-mail címeken keresztül érhető el:

Dell Support webhelyek

- **support.dell.com**
- **support.jp.dell.com** (csak Japán)
- **support.euro.dell.com** (csak Európa)

Dell támogatás e-mail címek

- **mobile_support@us.dell.com**
- **support@us.dell.com**
- **la-techsupport@dell.com** (Latin-Amerika és a Karib térség országai)
- **apsupport@dell.com** (csak Ázsia/Dél-Kelet Ázsia)

Dell Marketing és Sales e-mail címek

- **apmarketing@dell.com** (csak Ázsia/Dél-Kelet Ázsia)
- **sales_canada@dell.com** (csak Kanada)

Névtelen fájlátviteli protokoll (FTP)

- **ftp.dell.com**

Bejelentkezési felhasználónév:

`anonymous`, és jelszóként használja az e-mail címét.

Automatizált rendelési állapot szolgálat

Ha ellenőrizni szeretné az Ön által megrendelt Dell termékek állapotát, látogasson el a **support.dell.com** weboldalra, vagy hívja az automatikus megrendelés állapot szolgáltatást. A rögzített hang megkéri Önt a rendelés megtalálásához és jelentéséhez szükséges adatok megadására. Az Ön régiójában probléma esetén hívható telefonszámokra vonatkozó információkért lásd a „Kapcsolatfelvétel a Dell-lel” című részt az 61. oldalon.

Amennyiben problémája van rendelésével, például hiányzó vagy hibás alkatrészek, helytelen számlázás, forduljon a Dell ügyfélszolgálatához. Híváskor készítse elő számláját vagy a csomagszelvényét. Az Ön régiójában használható telefonszámokra vonatkozó információkért lásd a „Kapcsolatfelvétel a Dell-lel” című részt az 61. oldalon.

Termékinformáció



Ha a Dell által forgalmazott további termékekkel kapcsolatos információkra van szüksége, vagy terméket szeretne megrendelni, látogasson el a Dell weboldalára a **www.dell.com** címen. Az Ön régiójában hívható telefonszámokra vagy a rendelkezésre álló márkakereskedőkre vonatkozó információkért lásd a „Kapcsolatfelvétel a Dell-lel” című részt az 61. oldalon.

Tételek visszaküldése javításra vagy visszafizetésre a jótállás feltételei alapján

Készítsen elő minden javításra vagy visszafizetésre visszaküldendő eszközt, az alábbiak szerint:

 **MEGJEGYZÉS:** Mielőtt a terméket visszaküldi a Dellnek, készítsen biztonsági másolatot a merevlemezen, valamint a termékben lévő minden készüléken lévő összes adatról. Távolítson el minden bizalmas és személyes információt, valamint távolítsa el az eltávolítható adathordozókat, mint a CD-k és a PC-kártyák. A Dell nem felel semmilyen bizalmas vagy személyes információért, elveszett vagy megsérült adatokért, vagy megsérült, illetve elveszett eltávolítható adathordozóért, amelyek a visszaküldött készülékben vannak.

1. Hívja fel a Dell-t, és kérje el a visszáru engedélyezési számot, és azt a doboz külsejére jól olvashatóan írja rá. Az Ön régiójában használható telefonszámokra vonatkozó információkért lásd a „Kapcsolatfelvétel a Dell-lel” című részt az 61. oldalon.
2. Küldje el a számla másolatát, és a visszaküldés okát is írja le részletesen.
3. Küldje el a diagnosztikai ellenőrzőlistát (lásd: „Diagnosztikai ellenőrzőlista”, 60. oldal), feltüntetve a futtatott tesztekét és a Dell Diagnostics hibaüzeneteit (lásd: „Dell Diagnostics”, 42. oldal).
4. Készülékcsere vagy visszafizetés esetén küldje el az eszköz(ök)höz tartozó kellékeket (tápkábelek, szoftveres hajlékonylemezek, útmutatók stb.).

5. A visszaküldésre szánt berendezést csomagolja az eredeti (vagy azzal egyenértékű) csomagolásba.
-  **MEGJEGYZÉS:** A szállítási költségeket Ön vállalja. Szintén Ön felelős a visszaküldött termék biztosításáért, valamint vállalja a termék eltűnésének fennálló kockázatát a szállítás közben. Utánvétellel küldött csomagokat a Dell nem fogad el.
-  **MEGJEGYZÉS:** A fent említett követelményeket nem teljesítő csomagokat a Dell áruátvételi osztálya visszaküldi.

Telefonhívás előtt

 **MEGJEGYZÉS:** Híváskor készítse elő az Express szervizkódot. A kód segítségével a Dell automata telefonos támogatásrendszere hatékonyabban irányítja hívását a megfelelő helyre. Szüksége lehet a szervizcímke adatainak megadására is (amely a számítógép alsó részén található).

Ne felejtse el kitölteni a Diagnosztikai ellenőrzőlistát. Ha lehetséges, mielőtt hívja a Dell ügyfélszolgálatot, kapcsolja be a számítógépét, és a telefonhívást a számítógépe mellől kezdeményezze. Előfordulhat, hogy megkérik néhány parancs begépelésére, részletes információ átadására működés közben, vagy, hogy próbálja ki más lehetséges hibaelhárítási lépést magán a számítógépen. Győződjön meg róla, hogy a számítógép dokumentációi elérhetőek.

Diagnosztikai ellenőrzőlista

- Név:
- Dátum:
- Cím:
- Telefonszám:
- Szervizcímke (vonalkód a számítógép hátulján vagy alján):
- Expressz szervizkód:
- Visszaküldött termék azonosítószáma (ha kapott ilyet a Dell műszaki támogatást ellátó munkatársától):
- Operációs rendszer és verziója:
- Eszközök:
- Bővítőkártyák:
- Hálózatra csatlakozik? Igen/Nem
- Hálózat, verzió és hálózati adapter:
- Programok és verziók:

Nézze át az operációs rendszer dokumentációit, hogy meghatározhassa a rendszerindító fájlok tartalmát. Ha a számítógéphez nyomtató csatlakozik, nyomtasson ki minden fájlt. Ha mégsem, mentse el az összes fájl tartalmát, mielőtt felhívna a Dell-t.

- Hibaüzenet, hangkód vagy diagnosztikai kód:
- A probléma leírása és a végrehajtott hibaelhárítási műveletek:

A Dell elérhetőségei

Az Egyesült Államokban élő ügyfelek számára: 800-WWW-DELL (800-999-3355).

 **MEGJEGYZÉS:** Amennyiben nem rendelkezik aktív internet kapcsolattal, elérhetőséget találhat a megrendelőlap, számlán, csomagolás szelvényen vagy a Dell termékkatalógusban.

A Dell többféle online és telefonos támogatási és szolgáltatási megoldást kínál. Az elérhetőség országonként és termékenként változik, és előfordulhat, hogy néhány szolgáltatás nem áll rendelkezésre az Ön régiójában.

A Dell elérése kereskedelmi, műszaki támogatás vagy ügyfélszolgálati ügyek miatt:

1. Látogasson el a **support.dell.com/contactdell** weboldalra.
2. Válassza ki az országot vagy a régiót.
3. Jelölje ki az igényeinek megfelelő szolgáltatás vagy támogatás linket.
4. Lépjen kapcsolatba a Dell-lel az Önnek legkényelmesebb módon.

Még több információ és erőforrás

Mire van szüksége?	Lásd:
az operációs rendszer újratelepítése	Lásd a „Rendszer helyreállító adathordozó” című részt a 50. oldalon.
futtasson le egy diagnosztikai programot a számítógépéhez	„Dell Diagnostics” a 42. oldalon
rendszer szoftver újratelepítése	„Saját Dell letöltéseim” a 39. oldalon
további információk a Microsoft® Windows® operációs rendszerről és funkciókról	support.dell.com
a számítógép bővítése új vagy további memóriával, vagy új merevlemezsel elhasznált vagy hibás alkatrész újratelepítése vagy cseréje	lásd a <i>Szervizelési kézikönyvet</i> a support.dell.com/manuals weboldalon  MEGJEGYZÉS: Bizonyos országokban az alkatrészek felnyitása és cseréje a jótállást érvénytelenítheti. Mielőtt felnyitná a számítógépet, olvassa el jótállás és a visszaküldés feltételeit.

Mire van szüksége?

legjobb biztonsági gyakorlatok a számítógép számára

jótállási információk, feltételek és kikötések (csak az Egyesült Államokban), biztonsági utasítások, szabályozással kapcsolatos információk, ergonómiai információk és végfelhasználói licencmegállapodás

a szervizcímke/expressz szervizkód megkeresése — A számítógépet a szervizcímkével kell azonosítani a **support.dell.com** webhely használatakor vagy a műszaki támogatás igénybevételekor

illesztőprogramok és letöltések; Olvass.el fájlok műszaki támogatás vagy termék súgó

a megrendelés állapotának ellenőrzése új beszerzés esetén

megoldások és válaszok az általános problémákra

információk szakemberek, tapasztaltabb felhasználók számára fontos fejlesztésekről vagy frissített műszaki dokumentációkról

Lásd:

a számítógéphez kapott biztonsági és szabályozásokkal kapcsolatos információk rendelkezésre állnak a Megfelelőség a szabályozásoknak weboldalon a következő címen:
www.dell.com/regulatory_compliance



a számítógép alja

a **Dell támogatási központ**. A **Dell támogatási központ** elindításához kattintson a tálcán lévő  ikonra

support.dell.com

Alapvető műszaki adatok

Ez a fejezet azokat az alapvető információkat tartalmazza, amelyekre a számítógép beállítása, frissítése és a meghajtók frissítése során szüksége lehet.

 **MEGJEGYZÉS:** A kínált opciók régióként eltérőek lehetnek. A számítógép konfigurációjára vonatkozó bővebb információért, kattintson a **Start**  → **Súgó és támogatás** lehetőségre, azután válassza ki a számítógép adatait megjelenítő opciót.

Rendszermodell

Studio XPS 1640/1645/1647

Processzor

Típus

Studio XPS 1640	Intel® Core™2 Duo
Studio XPS 1645	Intel Core i7
Studio XPS 1647	Intel Core i3 Intel Core i5 Intel Core i7

Processzor

L2 cache

Studio XPS 1640 3 MB vagy 6 MB

L3 cache

Studio XPS 1645 6 MB vagy 8 MB

Studio XPS 1647 2 MB, 3 MB, vagy 4 MB

Külső busz sebesség

Studio XPS 1640 800/1066 MHz

Studio XPS 1640/1645/1647 100 Mhz (1 GB/s)

A számítógép adatai

Rendszer chipkészlet	
Studio XPS 1640	Intel PM45
Studio XPS 1645/1647	Intel PM55
Adatbusz szélesség	64 bit
DRAM busz szélesség	két csatornás (2) 64-bites buszok
Grafikus busz	PCI-E X16
PCI busz	32 bit
Processzor cím busz szélesség	32 bit
Flash EPROM	
Studio XPS 1640	16 Mbit
Studio XPS 1645/1647	32 Mbit

Memória

Csatlakozók	két belülről elérhető SO-DIMM aljzat
Kapacitás	512 MB, 1 GB, és 2 GB
Memória típusa	
Studio XPS 1640/1647	1066 MHz DDR3 SO-DIMM
Studio XPS 1645	1 333 MHz DDR3 SO-DIMM
Memóriakonfigurálás lehetőségei	
Studio XPS 1640	1 GB, 2 GB, 3 GB, és 4 GB
Studio XPS 1645/1647	1 GB, 2 GB, 3 GB, 4 GB, és 8 GB



MEGJEGYZÉS: A memória frissítésére vonatkozó információkért lásd a *Szervizelési kézikönyvet* a support.dell.com weboldalon.

Alapvető műszaki adatok

Kommunikáció

Modem típusa	Külső V.92 56K USB modem (opcionális)
Modem vezérlő	Hardver modem
Modem interfész	Universal Serial Bus (USB)
Hálózati adapter	10/100/1000 Ethernet LAN az alaplapon
Vezeték nélküli	
Studio XPS 1640	WLAN, WWAN, Bluetooth® vezeték nélküli technológia, UWB
Studio XPS 1645/1647	WLAN/WiMax, WWAN, Bluetooth vezeték nélküli technológia

ExpressCard

ExpressCard vezérlő	
Studio XPS 1640	Intel ICH9M
Studio XPS 1645/1647	Intel PM55
ExpressCard csatlakozó	egy ExpressCard rekesz (54 mm)
Támogatott kártyák	ExpressCard/34 (34 mm) ExpressCard/54 (54 mm) 1,5 V és 3,3 V
ExpressCard csatlakozó mérete	26 érintkezős

Videokártya

Videó típusa az alaplapha beépítve

Videó vezérlő

Studio XPS
1640

ATI Mobility
Radeon™ HD 4670
ATI Mobility Radeon
HD 565v

Studio XPS
1645/1647

ATI Mobility Radeon
HD 565v
ATI Mobility Radeon
HD 5730

Videokártya

Videó memória

Studio XPS 1640

ATI Mobility
Radeon™
HD 4670

512 MB/1 GB
dedikált GDDR3
memória

ATI Mobility
Radeon
HD 565v

1GB dedikált DDR3
memória

Studio XPS
1645/1647

1 GB dedikált DDR3
memória

LCD interfész

Alacsony feszültségű
differenciál jel (LVDS)

Külső képernyő
támogatás

VGA, HDMI 1.3,
DisplayPort

Audio

Audio típus	5.1 csatornás Dolby Digital High Definition audio
Audiovezérlő	IDT 92HD73C HAD kodek
Sztereó átalakítás	24-bites (analóg-digitális és digitális-analóg)
Belső interfész	Kiváló minőségű audio
Külső interfész	egy mikrofon bemeneti csatlakozó, két sztereó fejhallgató/hangszóró csatlakozó
Hangszóró	két 4 ohmos főhangszóró egy 4 ohmos mélysugárzóval
Belső hangszóró erősítő	csatornánként 2 watt 3 wattos mélysugárzóval
Hangerő szabályozás	program menük, médiavezérlő gombok

Portok és csatlakozók

IEEE 1394a	4-tűs soros csatlakozó
Hálózati adapter	egy RJ45 10/100/1000 csatlakozó
USB	két 4-tűs, USB 2.0 kompatibilis csatlakozó
eSATA	egy 4-tűs, eSATA/USB kombinált csatlakozó
Videokártya	egy 15-lyukú csatlakozó
HDMI	egy 19-tűs csatlakozó
DisplayPort	egy 20-tűs csatlakozó

Monitor

Típus	16,0 hüvelykes WLED 16,0 hüvelykes WLED 15,6 hüvelykes FHD WLED
Méreték (aktív terület)	
Magasság	198,72 mm (16 hüvelykes WLED/RGBLED) 193,59 mm (15,6 hüvelykes FHD WLED)
Szélesség	353,28 mm (16 hüvelykes WLED) 353,45 mm (16 hüvelykes RGBLED) 344,16 mm (15,6 hüvelykes WLED)
Átló	406,4 mm (16,00 hüvelyk)

Monitor

Maximális felbontás	1366 x 768 (WLED) 1920 x (3) x 1080 (RGBLED) 1920 x1080 (FHD WLED)
Frissítési frekvencia	60 Hz
Működési szög	0° (zárva) - 140°
Látószög:	
Vízszintes	±55° (WLED) minimum ±65° (RGBLED) minimum ±60° (FHD WLED) minimum
Függőleges	±45° (WLED/RGBLED) minimum ±50° (FHD WLED) minimum

Monitor

Luminancia (ETED-del)

Studio XPS 1640	300 cd/m ² (tipikus) 250 cd/m ² (minimum) (WLED/RGBLED)
	300 cd/m ² (tipikus) 270 cd/m ² (minimum) (FHD WLED)
Studio XPS 1645/1647	300 cd/m ² (tipikus) 250 cd/m ² (minimum) (WLED/RGBLED)
	300 cd/m ² (tipikus) 270 cd/m ² (minimum) (FHD WLED)

Monitor

Képpont méret:	0,2588 mm (WLED) 0,1840 mm (RGBLED) 0,1792 mm (FHD WLED)
Vezérlők	a fényerő szabályozható billentyűkombinációkkal (bővebb információkért lásd a <i>Dell Technology</i> <i>Útmutatót</i>).

Billentyűzet (háttérvilágítással)

Billentyűk száma	86 (U.S.A. és Kanada); 87 (Európa); 90 (Japán)
Elrendezés	QWERTY/AZERTY/Kanji

Kamera

Képpont	2,0 megapixel
Videó felbontás	
Studio XPS 1640	320 x 240 ~ 1600 x 1200 (640 x 480 30 képkocka/mp esetén)
Studio XPS 1645/1647	320 x 240 ~ 1600 x 1200 (1280 x 720 30 képkocka/mp esetén)
Átlós látószög	66°
X/Y pozíciós felbontás (grafikus üzemmód)	240 cpi
Méret	
Szélesség	61,9 mm (2,43 hüvelyk) aktív érzékelőfelület
Magasság	39,04 mm (1,53 hüvelyk) téglalap

Akkumulátor

Típus	6 cellás/9 cellás „intelligens” lítium-ion
Mélység	52,3 mm (2,06 hüvelyk) (6/9-cella)
Magasság	21,95 mm (0,86 hüvelyk) (6 cella) 41,54 mm (1,63 hüvelyk) (9 cella)
Szélesség	204,1 mm (8,03 hüvelyk) (6 cella) 292,7 mm (11,52 hüvelyk) (9 cella)
Tömeg	0,33 kg (6 cella) 0,48 kg (9 cella)
Feszültség	11,1 Volt egyenáram
Töltési idő (körülbelül)	4 óra (kikapcsolt számítógép mellett)

Akkumulátor

Üzemidő	Az akkumulátor üzemideje függ az üzemi körülményektől, és jelentősen csökkenhet bizonyos nagy áramfelvételi körülmények között. Bővebb információért lásd a <i>Dell Technology Útmutatót</i> .
Élettartam (körülbelül)	300 lemerülés/ újratöltés
Hőmérséklet tartomány:	
Működési	0°C - 35°C
Tárolási	-40°C - 65°C
Gombelem	CR-2032

Váltakozó áramú adapter

Bemeneti feszültség	100–240 VAC
Bemeneti áramerősség (maximum)	1,5 A
Bemeneti frekvencia	50–60 Hz
Kimeneti teljesítmény	65 W, 90 W, vagy 130 W
Kimeneti áramerősség	
65 W	3,34 A (folyamatos)
90 W	4,62 A (folyamatos)
130 W	6,70 A (folyamatos)
Névleges kimeneti feszültség	19,5 Volt egyenáram

Váltakozó áramú adapter

Méretek

65 W

Magasság 15 mm

Szélesség 66 mm

Mélység 127 mm

90 W

Magasság 16 mm

Szélesség 70 mm

Mélység 147 mm

130 W

Magasság 76,2 mm

Szélesség 25,4 mm

Mélység 154,7 mm

Váltakozó áramú adapter

Súly (a váltóáramú tápkábel nélkül)

65 W 0,26 kg

90 W 0,345 kg

130 W 0,52 kg

Hőmérséklet tartomány:

Működési 0°C - 40°C

Tárolási -40°C - 70°C

Fizikai jellemzők

Magasság 24,09 mm - 33,95 mm

Szélesség 384,9 mm

Mélység 254,59 mm

Súly (6-cellás
akkumulátorral) Konfigurálható
2,94 kg alá

Számítógép környezete

Hőmérséklet tartomány:

Működési 0°C - 35°C

Tárolási -40°C - 65°C

Relatív páratartalom (maximum)

Működési 10% - 90%
(nem lecsapódó)

Tárolási 5% - 95%
(nem lecsapódó)

Maximális rázkódás (a felhasználói környezetet stimuláló, véletlenszerű rázkódási spektrumot használva):

Működési 0,66 GRMS

Tárolási 1,3 GRMS

Számítógép környezete

Maximális fizikai behatás (működés közben — a Dell Diagnostics program a merevlemezen történő futtatásakor 2 ms félszinuszos impulzussal; kikapcsolt állapotban — a merevlemez-meghajtó parkoltatott állapotában mérve 2 ms félszinuszos impulzussal)

Működési 110 G

Tárolási 163 G

Magasság (maximum)

Működési -15,2 - 3048 m

Tárolási -15,2 - 10 668 m

Légkörszennyezési szint legfeljebb G2-es osztályú az ISA-S71.04-1985 jelű szabvány szerint

Függelék

Macrovision termék közlemény

A termék szerzői jogok védelmére szolgáló technológiát tartalmaz, amelyet a Macrovision Corporation és mások tulajdonában lévő, az Amerikai Egyesült Államokban bejegyzett szabadalom, illetve szerzői jog véd. A szerzői jog hatálya alá tartozó védelmi technológia kizárólag a Macrovision Corporation engedélyével, csak otthoni vagy egyéb korlátozott megtekintési célra használható fel, amennyiben a Macrovision Corporation más felhatalmazást nem ad. Tilos a termék visszafejtése vagy gépi kódból történő visszafordítása.

Tárgymutató

A

arcfelismerés **22**

az eszközök állapotjelző-lámpái **14**

B

beállítás, mielőtt elkezdené **5**

Bluetooth® vezeték nélküli technológia **15**

bővebb információ keresése **62**

C

CD-k, lejátszás és létrehozás **28**

chipkészlet **65**

csatlakoztatás

 az internet **9**

D

DellConnect **55**

Dell Diagnostics (Dell-diagnosztika) **42**

Dell támogatási központ **38**

Diagnosztikai ellenőrzőlista **60**

DisplayPort csatlakozó **21**

DVD, lejátszás és létrehozás **28**

E

e-mail címek

 műszaki támogatásért **56**

F

források, több keresése **62**

FTP bejelentkezés, névtelenül **56**

G

garanciális visszaküldés **58**

gyári lemezkép visszaállítása **51**

H

hálózati csatlakozás

kijavítás **33**

Hardver hibaelhárító **41**

hardver problémák

diagnosztizálás **41**

I

Internet csatlakozás **9**

ISP

internet szolgáltató **9**

K

Kapcsolatfelvétel a Dell-lel **61**

L

lemez-meghajtó

támogatott lemez-meghajtók **26**

lemezek

használata **26**

kiadás **26**

levegő áramlása **5**

M

meghajtók és letöltések **63**

megrendelési állapot **57**

memória támogatás **65**

műszaki adatok **64**

műszaki támogatás **55**

P

problémák, megoldás **32**

problémák megoldása **32**

processzor **64**

R

rendszer helyreállító adathordozó **8**

Rendszerüzenetek **39**

S

Saját Dell letöltéseim **39**

sérülés, megelőzés **5**

Súgó

segítség és támogatás kérése **54**

számítógép képességek **28**

számítógép üzembe állítás **5**

szoftverfunkciók **28**

szoftver problémák **35**

T

támogató e-mail címek **56**

támogató weboldalak

világszerte **56**

tápellátási problémák, megoldás **34**

tápkábelek, használat **6**

termékek

információ és vásárlás **57**

termékek szállítása

visszaküldés és javítás **58**

U

ügyfélszolgálat **55**

USB PowerShare **18**

V

Váltóáramú adapter

méret és súly **73**

ventiláció, biztosítása **5**

vezetékes hálózat

hálózati kábel, csatlakoztatás **6**

vezeték nélküli hálózati csatlakozás **10**

W

Windows

Program-kompatibilitás varázsló **36**

telepítés **8**

Írországban nyomtatva.

www.dell.com | support.dell.com



0PCXCYA00